

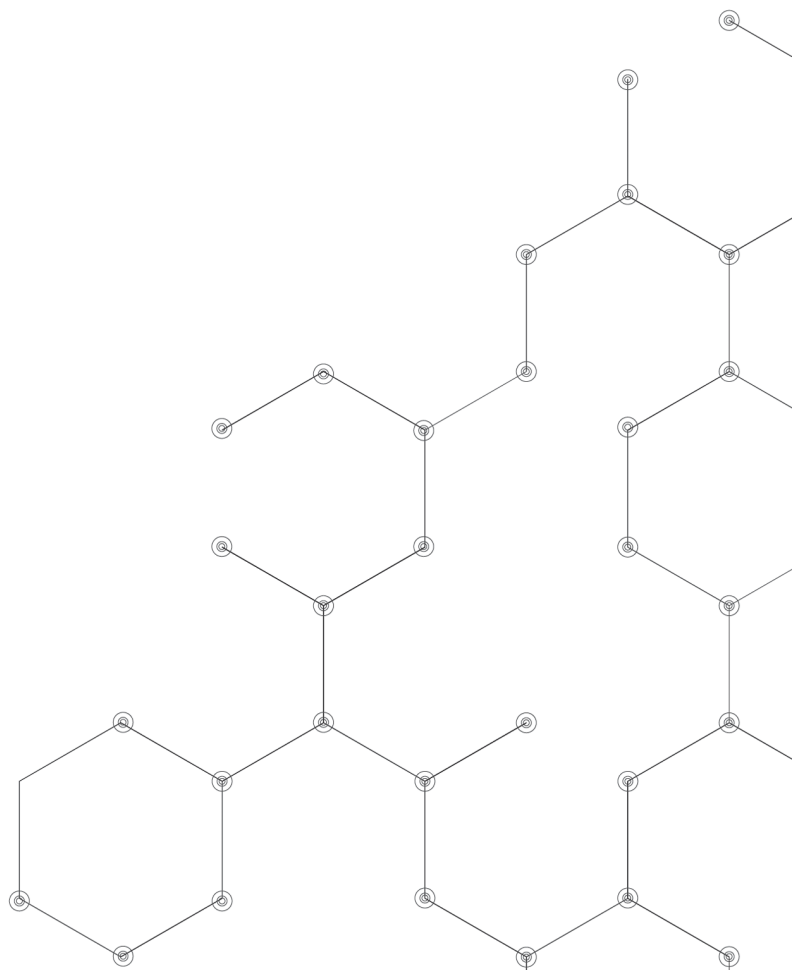

ALUTAT

ІННОВАЦІЙНІ ПРОФІЛІ ДЛЯ НАТЯЖНИХ СТЕЛЬ



КОМПАНІЯ ALUTAT ЗАСНОВАНА У 2018 РОЦІ ТА Є ЛІДЕРОМ У ВИРОБНИЦТВІ АЛЮМІНІЄВИХ ПРОФІЛІВ ДЛЯ НАТЯЖНИХ СТЕЛЬ В УКРАЇНІ.

МИ РОЗРОБЛЯЄМО ТА ВИРОБЛЯЄМО УКРАЇНСЬКИЙ ПРОДУКТ, ЯКИЙ З ГОРДІСТЮ ПРЕЗЕНТУЄМО В УКРАЇНІ ТА ІНШИХ КРАЇНАХ СВІТУ.

ЩОДНЯ МИ РОЗВИВАЄМОСЬ ТА ЗБЕРІГАЄМО НАШІ ЦІННОСТІ.

МИ МАЄМО ВЛАСНИЙ ШЛЯХ РОЗВИТКУ ТА ПРОПОНУЄМО РИНКУ УНІКАЛЬНІ ПРОДУКТИ, ЯКІ МАЮТЬ ПЕРЕВАГУ ЗАВДЯКИ СВОЄМУ КОНСТРУКТИВУ ТА ФУНКЦІОНАЛУ.

ПРОФІЛЬНІ СИСТЕМИ ALUTAT ДОЗВОЛЯЮТЬ ВТІЛЮВАТИ У ЖИТТЯ НАЙСУЧАСНІШІ ІНТЕР'ЄРНІ РІШЕННЯ.

ПЕВНІ КАРНИЗНІ ПРОФІЛІ ALUTAT ЗАДОВОЛЬНЯЮТЬ ВСІ ПОТРЕБИ ТЕКСТИЛЬНИХ ДЕКОРАТОРІВ.

КАРНИЗНІ РІШЕННЯ

- | | | | |
|---------|---------------|-------------------|------------|
| -SK 1.0 | -SK SINGLE | -GARDINA MAXI | -E-GARDINA |
| -SK 2.0 | -SK SINGLE XL | -GARDINA MAXI 2.0 | -LT |
| -SK 3.0 | -SK XL | -GARDINA 55 | |
| -SK 4.0 | -SK 2XL | -GARDINA XL | |
| -SK 70 | -UNO | -GARDINA 2XL | |

СВІТЛОВІ РІШЕННЯ

- | | |
|------------------------|-------------------------|
| -FLY | -PAINTED LINE 40 |
| -FLY DARK | -PAINTED LINE 17 DOUBLE |
| -TREND LINE 40 | -TRACK EVERYWHERE |
| -TREND LINE 40 CONTOUR | |

ТІНЬОВІ РІШЕННЯ

- UKRAINIAN DARK
- UKRAINIAN DARK CEILING
- DARK SEPARATOR



НАША МІСІЯ ТА ІДЕОЛОГІЯ:

**МИ ЗМІНЮЄМО РИНОК ТА ПІДВИЩУЄМО СТАНДАРТИ,
ЗАПОЧАТКОВУЄМО НОВІ ТРЕНДИ!**

НАША ЦІННІСТЬ – НАША КОМАНДА.

**НАШІ ПРИНЦИПИ:
КОЖЕН ПРОДУКТ ЗАКРИВАЄ КОНКРЕТНУ ПОТРЕБУ ТА ЗАПИТ РИНКУ.**

НАШІ ПЕРЕВАГИ:

- ІННОВАЦІЇ ТА ТРЕНДИ В КАРНИЗНОМУ, СВІТЛОВОМУ ТА ТІНЬОВОМУ РІШЕННЯХ**
- СТИКУВАННЯ РІШЕНЬ ДЛЯ НАТЯЖНИХ СТЕЛЬ ТА ГІПСОКАРТОНУ**
- КОНТРОЛЬ ЯКОСТІ НА ВСІХ ЕТАПАХ ВИРОБНИЦТВА**
- ПАТЕНТИ НА ПРОФІЛЬНІ РІШЕННЯ**
- ЯКІСНІ КОМПЛЕКТУЮЧІ ДО ПРОФІЛЬНИХ СИСТЕМ**
- ШИРОКА ГЕОГРАФІЯ ПРИСУТНОСТІ В УКРАЇНІ ТА ЗА ЇЇ МЕЖАМИ**



- 1. РОБІТЬ ПРОДУКТ, КОТРИЙ РЕАЛЬНО ПОТРЕБУЄ РИНОК.**
- 2. БУДЬТЕ БОЖЕВІЛЬНИМ, АЛЕ НЕ ВТРАЧАЙТЕ ЗВ'ЯЗОК З РЕАЛЬНІСТЮ.**
- 3. КРУТИЙ ПРОДУКТ МОЖНА РОБИТИ ЛИШЕ З КРУТОЮ КОМАНДОЮ.**

**ЄВГЕН В'ЮНЕНКО
ЗАСНОВНИК ТА ВЛАСНИК
КОМПАНІЇ **ALUTATGROUP****



SKD 4.0

КАРНИЗНІ РІШЕННЯ

SKD 4.0 є широким карнизним рішенням для штор з двома пазами для бігунків.

Профіль розроблено під демперну систему монтажу натяжної стелі. Профіль є широкою П-подібною нішею для штор, яка формує мінімальне зниження натяжної стелі від перекриття 40 мм.

SKD 4.0 монтують як від стіни до стіни, так і з формуванням одного чи більше обривів. Також можливий монтаж кутів 90 і 45 градусів.

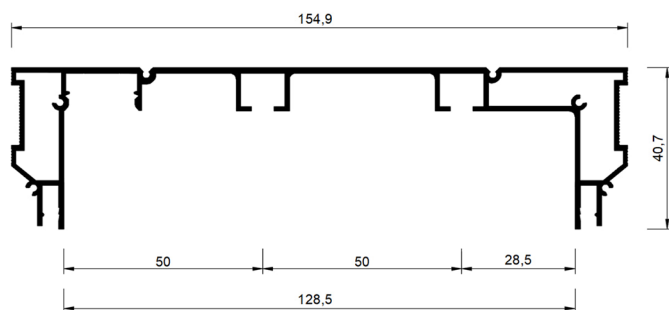

ХАРАКТЕРИСТИКИ

Колір: білий, чорний

Матеріал: алюміній

Довжина, м: 2,0/2,5/3,2

Кріплення полотна: демпер

КОНСТРУКТИВ

2 пази для демпера

1 паз для монтажу LED-стрічки

2 пази для бігунків

2 пази під бандаж

6 з'єднувальних дротових пази



RUNNER SMALL



LED 17

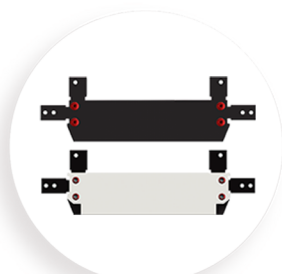

ЗАГЛУШКА



ДЕМФЕР





SK 1.0

КАРНИЗНІ РІШЕННЯ

SK 1.0 є першим карнизним рішенням з двома пазами для бігунків.

Профіль є П-подібною нішею для штор, яка формує мінімальне зниження натяжної стелі від перекриття 40 мм.

SK 1.0 монтують як від стіни до стіни, так і з формуванням одного чи більше обривів. Також можливий монтаж кутів 90 і 45 градусів.

Профіль не комплектується бігунками.

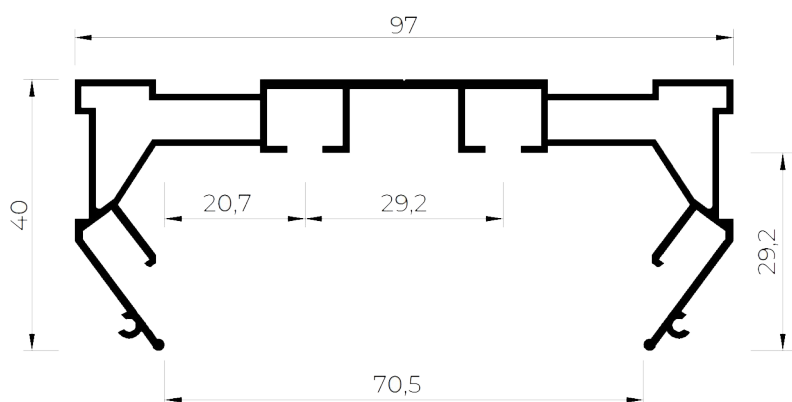

ХАРАКТЕРИСТИКИ

Колір: білий, чорний

Матеріал: алюміній

Довжина, м: 2,0/2,5/3,2

Кріплення полотна: гарпун

КОНСТРУКТИВ

2 пази для гарпуна

2 пази для бігунків

4 пази під бандаж

4 з'єднувальні дротові пази

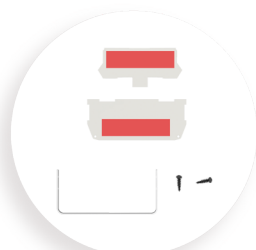

ЗАГЛУШКА



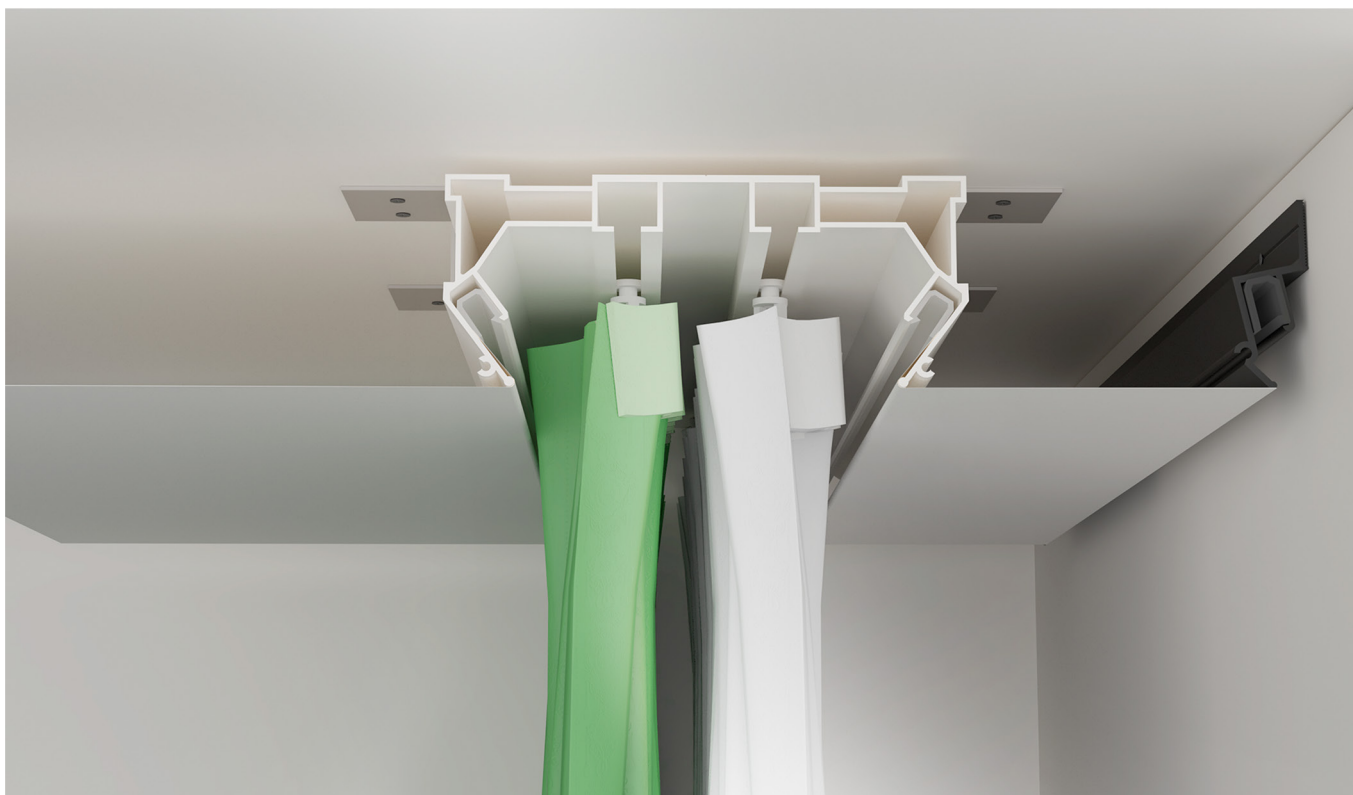

SK 2.0

КАРНИЗНІ РІШЕННЯ

SK 2.0 є модернізованою версією першого карнизного рішення SK 1.0 з двома пазами для бігунків.

Оновлення профілю реалізовано завдяки закриттю пазів для гарпуна декоративною вставкою, створенню пазів для світлодіодної стрічки.

Профіль є П-подібною нішею для штор, яка формує мінімальне зниження натяжної стелі від перекриття 40 мм.

SK 2.0 монтують як від стіни до стіни, так і з формуванням одного чи більше обривів. Також можливий монтаж кутів 90 і 45 градусів.

Профіль не комплектується бігунками. Використовується ПВХ розсіювач S12.

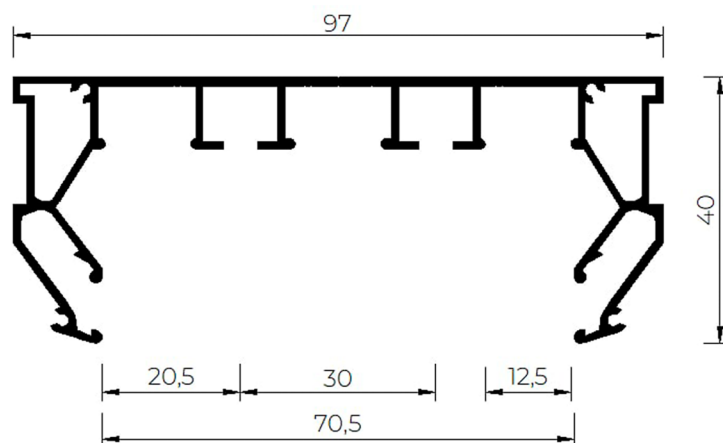
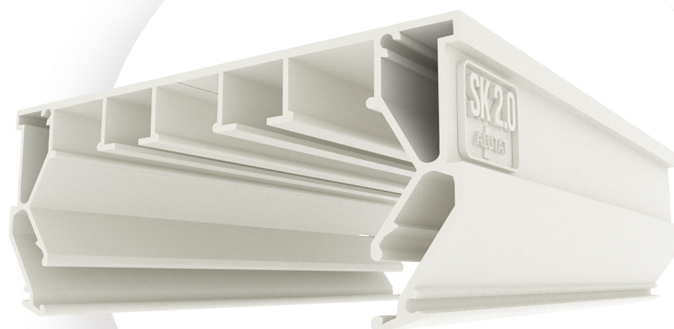

ХАРАКТЕРИСТИКИ

Колір: білий, чорний

Матеріал: алюміній

Довжина, м: 2,0/2,5/3,2

Кріплення полотна: гарпун

КОНСТРУКТИВ

2 пази для гарпуна

3 пази для монтажу LED-стрічки

2 пази для бігунків

2 пази під бандаж

4 з'єднувальні дротові пази



ВСТАВКА G7



S12

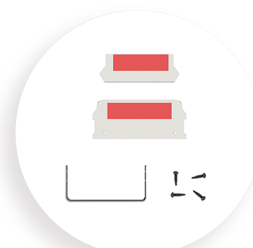

ЗАГЛУШКА





SK 3.0

КАРНИЗНІ РІШЕННЯ

SK 3.0 є модернізованою версією SK 2.0 з двома пазами для бігунків, яка відрізняється шляхом розширення ніші, збільшенням відстані між пазами для бігунків та їх несиметричним зміщенням в один бік.

Профіль є П-подібною нішею для штор середньої ширини, яка формує мінімальне зниження натяжної стелі від перекриття 40 мм.

SK 3.0 монтують як від стіни до стіни, так і з формуванням одного чи більше обривів. Також можливий монтаж кутів 90 і 45 градусів.

У комплекті з профілем йдуть бігунки Runner Small. Кількість бігунків складає 13 шт./п.м в одну доріжку. Використовується полікарбонатний розсіювач LED 17.

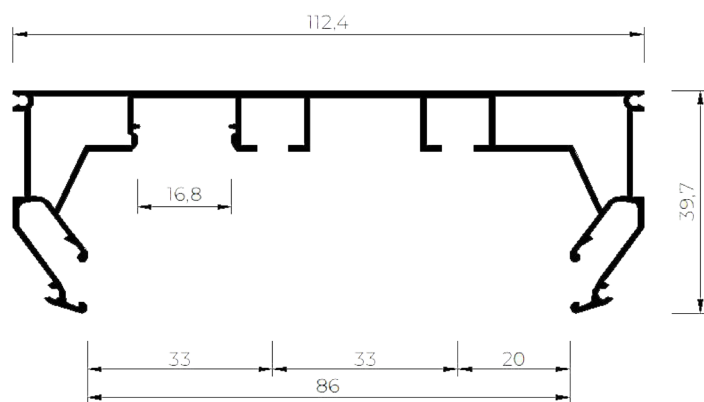
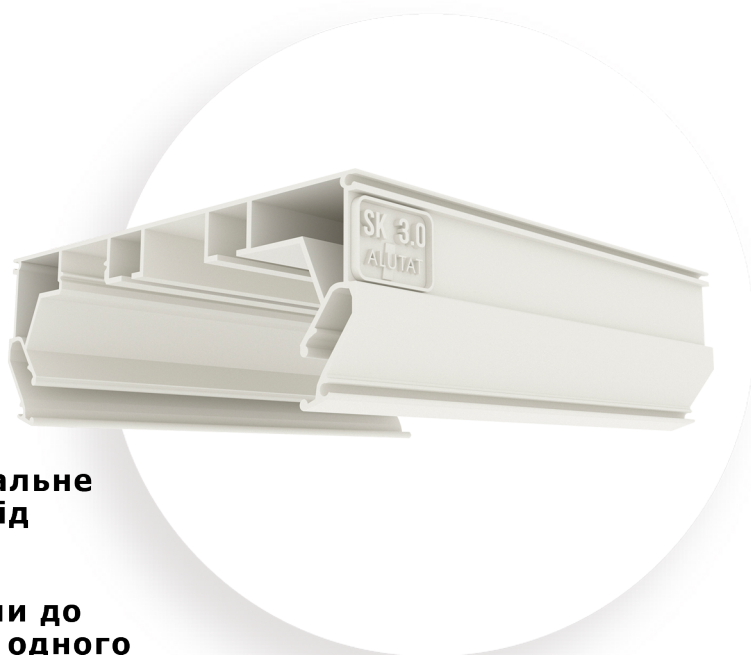

ХАРАКТЕРИСТИКИ

Колір: білий, чорний

Матеріал: алюміній

Довжина, м: 2,0/2,5/3,2/3,6

Кріплення полотна: гарпун

КОНСТРУКТИВ

2 пази для гарпуна

1 паз для монтажу LED-стрічки

2 пази для бігунків

2 пази під бандаж

4 з'єднувальні дротові пази



RUNNER SMALL



ВСТАВКА G7



LED 17



ЗАГЛУШКА





SK 4.0

КАРНИЗНІ РІШЕННЯ

SK 4.0 є модернізованою версією SK 3.0 з двома пазами для бігунків, яка відрізняється шляхом розширення ніші, збільшення відстані між початком ніші та першим пазом, між першим та другим пазом для бігунків.

Профіль є широкою П-подібною нішею для штор, яка формує мінімальне зниження натяжної стелі від перекриття 40 мм.

SK 4.0 монтують як від стіни до стіни, так і з формуванням одного чи більше обривів. Також можливий монтаж кутів 90 і 45 градусів.

У комплекті з профілем йдуть бігунки Runner Small. Кількість бігунків складає 13 шт./п.м в одну доріжку. Використовується полікарбонатний розсіювач LED 17.

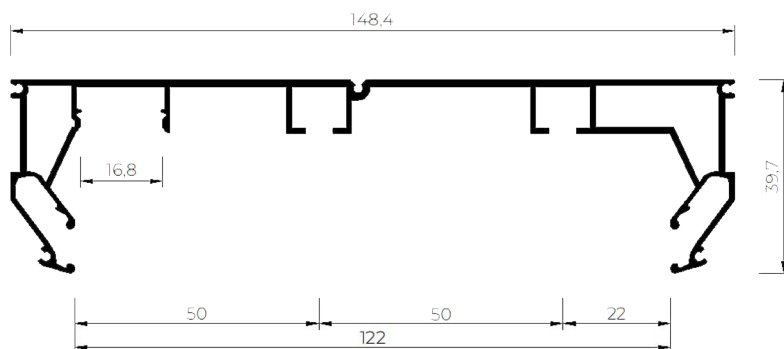

ХАРАКТЕРИСТИКИ

Колір: білий, чорний

Матеріал: алюміній

Довжина, м: 2,0/2,5/3,2/3,6

Кріплення полотна: гарпун

КОНСТРУКТИВ

2 пази для гарпуна

1 паз для монтажу LED-стрічки

2 пази для бігунків

2 пази під бандаж

4 з'єднувальні дротові пази



RUNNER SMALL



ВСТАВКА G7



LED 17



ЗАГЛУШКА





SK 70

КАРНИЗНІ РІШЕННЯ

SK 70 є преміальним карнизним рішенням з двома пазами для бігунків, яке формує глибоку нішу для текстильних виробів.

Профіль є П-подібною нішею для штор в одній горизонтальній площині, яка формує мінімальне зниження натяжної стелі від перекриття 70 мм.

SK 70 монтують як від стіни до стіни, так і з формуванням одного чи більше обривів. Також можливий монтаж кутів 90 і 45 градусів.

У комплекті з профілем йдуть швидкісні бігунки Runner Big. Кількість бігунків складає 13 шт./п.м в одну доріжку. Використовується ПВХ розсіювач S12.

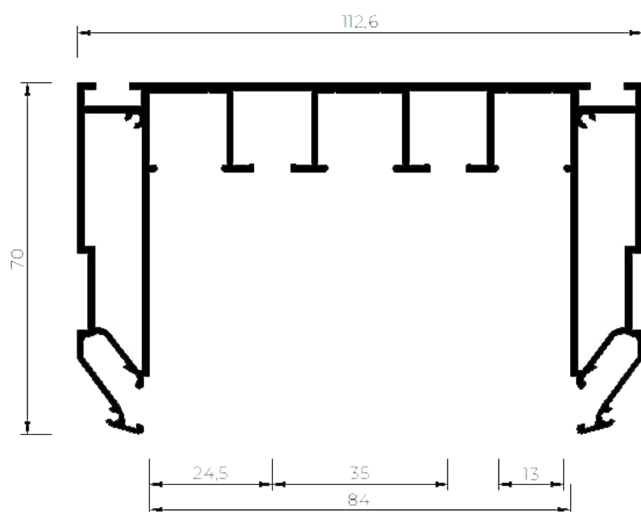
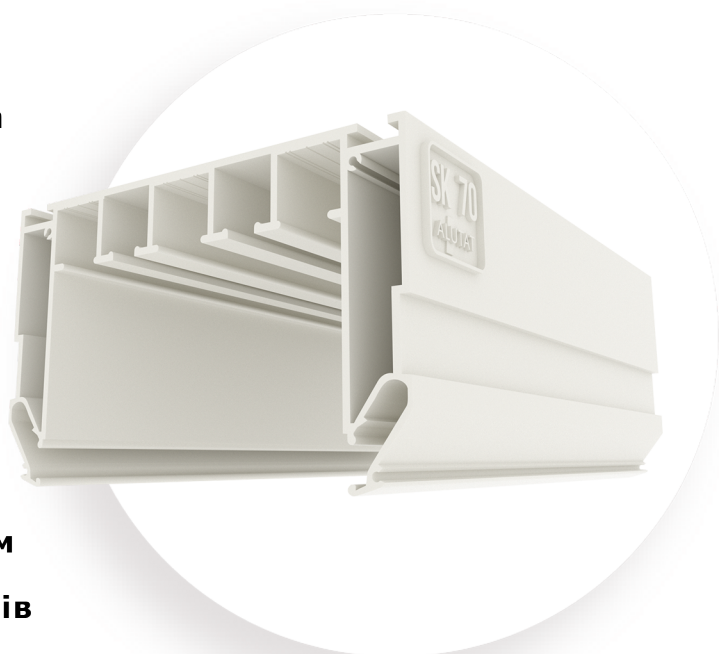

ХАРАКТЕРИСТИКИ

Колір: білий, чорний

Матеріал: алюміній

Довжина, м: 2,5/3,2

Кріплення полотна: гарпун

КОНСТРУКТИВ

2 пази для гарпуна

3 пази для монтажу LED-стрічки

2 пази для бігунків

2 пази під бандаж

4 з'єднувальні дротові пази



RUNNER BIG



ВСТАВКА G7



S12

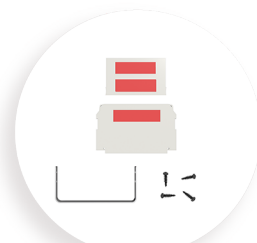

ЗАГЛУШКА





SK XL

КАРНИЗНІ РІШЕННЯ

Профіль SK XL є широким преміальним карнизним рішенням для штор з двома пазами для бігунків.

Профіль є П-подібною нішею для штор в одній горизонтальній площині, яка формує висоту 55 мм.

Ширина карнизного профілю дає можливість використання щільних штор.

SK XL монтують як від стіни до стіни, так і з формуванням одного чи більше обривів. Також можливий монтаж кутів 90 і 45 градусів.

В комплекті з профілем йдуть швидкісні бігунки Runner Big. Кількість бігунків складає 13 шт./п.м в одну доріжку. Використовується полікарбонатний розсіювач LED 12.

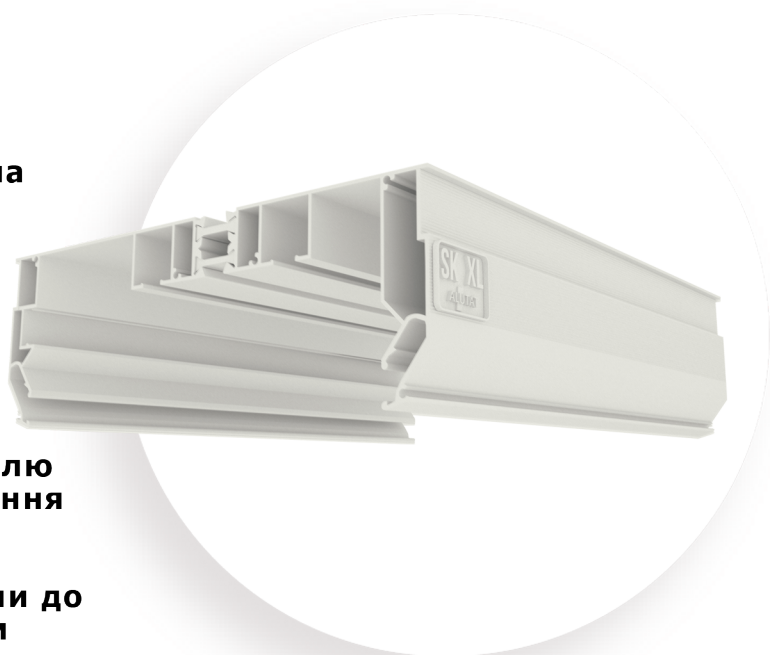

ХАРАКТЕРИСТИКИ

Колір: білий, чорний

Матеріал: алюміній

Довжина, м: 2,5/3,2

Кріплення полотна: гарпун

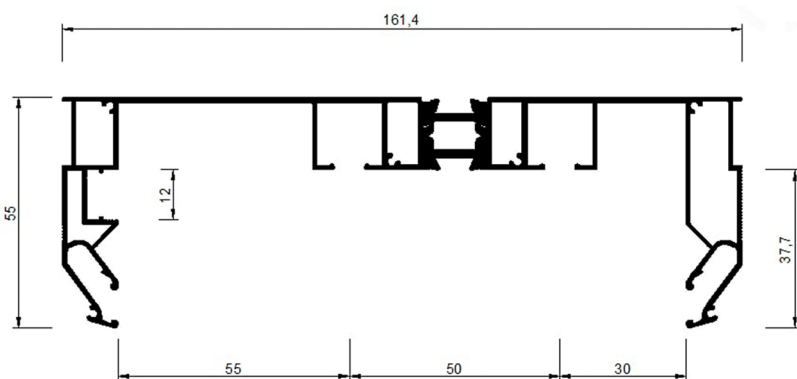

КОНСТРУКТИВ

2 пази для гарпуна

1 паз для монтажу LED-стрічки

2 пази для бігунків

2 пази під бандаж

6 з'єднувальних дротових пази



RUNNER BIG



ВСТАВКА G7



LED 12



ЗАГЛУШКА





SK 2XL

КАРНИЗНІ РІШЕННЯ

SK 2XL є модернізованою версією SK XL з двома пазами для бігунків, яка відрізняється шляхом розширення ніші, збільшення відстані між початком ніші та першим пазом, між першим та другим пазом для бігунків, збільшення висоти ніші.

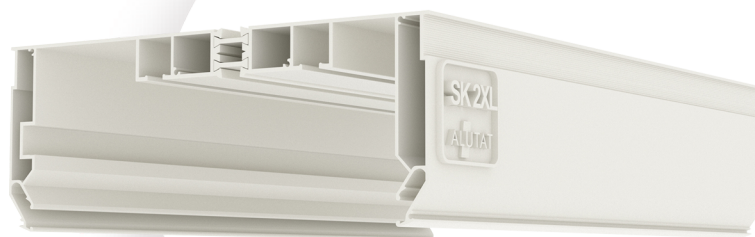

Профіль SK 2XL є найширшим преміальним карнизним рішенням для штор.

Профіль є П-подібною нішею для штор в одній горизонтальній площині, яка формує висоту 75 мм. Ширина карнизного профілю дає можливість використання щільних штор.

SK 2XL монтують як від стіни до стіни, так і з формуванням одного чи більше обривів. Також можливий монтаж кутів 90 і 45 градусів.

В комплекті з профілем йдуть швидкісні бігунки Runner Big. Кількість бігунків складає 13 шт./п.м в одну доріжку. Використовується полікарбонатний розсіювач LED 12.

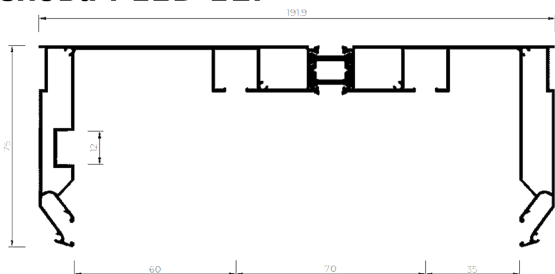

ХАРАКТЕРИСТИКИ

Колір: білий, чорний

Матеріал: алюміній

Довжина, м: 2,0/2,5/3,2/3,6

Кріплення полотна: гарпун

КОНСТРУКТИВ

2 пази для гарпуна

1 паз для монтажу LED-стрічки

2 пази для бігунків

2 пази під бандаж

6 з'єднувальних дровових пази



RUNNER BIG



ВСТАВКА G7



LED 12



ЗАГЛУШКА





SK SINGLE

КАРНИЗНІ РІШЕННЯ

SK Single є карнизним рішенням для штор шириною 50 мм з одним пазом для бігунків.

Профіль є П-подібною нішею для штор, яка формує мінімальне зниження натяжної стелі від переkritтя 40 мм.

Паз для бігунків знаходиться по центру.

SK Single застосовується при необхідності використання тільки штори, тюлі чи шторки в санвузлі.

SK Single монтують як від стіни до стіни, так і з формуванням одного чи більше обривів. Також можливий монтаж кутів 90 і 45 градусів.

У комплекті з профілем йдуть бігунки Runner Small. Кількість бігунків складає 13 шт./п.м.

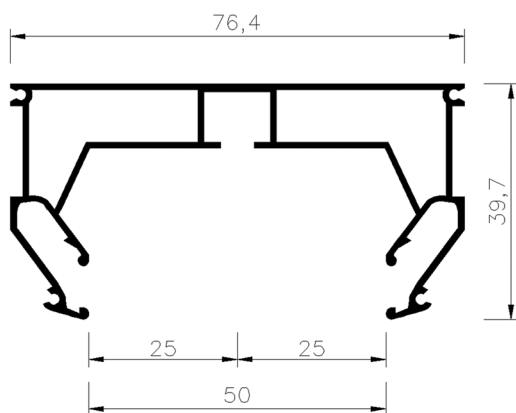

ХАРАКТЕРИСТИКИ

Колір: білий, чорний

Матеріал: алюміній

Довжина, м: 2,5/3,2

Кріплення полотна: гарпун

КОНСТРУКТИВ

2 пази для гарпуна

1 паз для бігунків

2 пази під бандаж

4 з'єднувальні дротові пази



RUNNER SMALL



ВСТАВКА G7

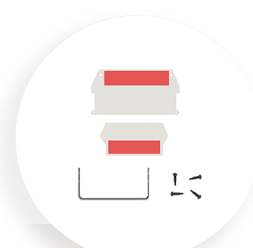

ЗАГЛУШКА





SK SINGLE XL

КАРНИЗНІ РІШЕННЯ

SK Single XL є широким преміальним карнизним рішенням для штор з одним пазом для бігунків.

Профіль є П-подібною нішею для штор, яка формує мінімальне зниження натяжної стелі від перекриття 75 мм.

Паз для бігунків знаходиться по центру.

SK Single XL застосовується при необхідності використання тільки штори чи тюлі.

SK Single XL монтують як від стіни до стіни, так і з формуванням одного чи більше обривів.

Також можливий монтаж кутів 90 і 45 градусів.

У комплекті з профілем йдуть бігунки Runner Big.

Кількість бігунків складає 13 шт./п.м.

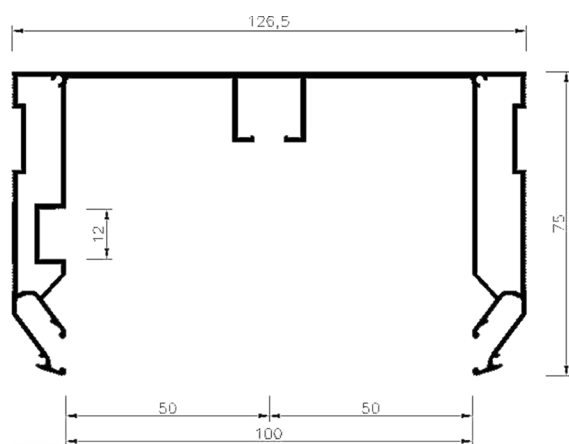
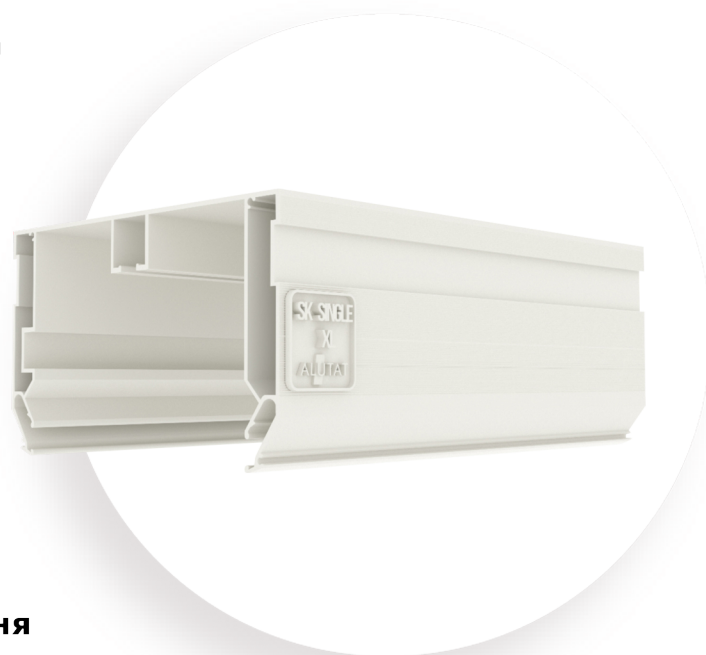

RUNNER BIG



ВСТАВКА G7



LED 12

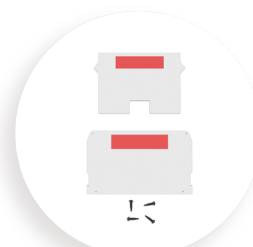

ЗАГЛУШКА

ХАРАКТЕРИСТИКИ

Колір: білий, чорний

Матеріал: алюміній

Довжина, м: 2,5/3,2

Кріплення полотна: гарпун

КОНСТРУКТИВ

2 пази для гарпуна

1 паз для бігунків

1 паз для монтажу LED-стрічки

2 пази під бандаж

4 з'єднувальні дротові пази





UNO

КАРНИЗНІ РІШЕННЯ

UNO є преміальним односмуговим карнизом з одним пазом для бігунків по центру.

Профіль формує мінімальне зниження натяжної стелі від перекриття 30 мм та монтується в один рівень зі стелею.

Профіль UNO застосовується при необхідності використання тільки штори, тюлі чи шторки в санвузлі.

UNO монтують як від стіни до стіни, так і з формуванням одного чи більше обривів. Також можливий монтаж кутів 90 і 45 градусів.

У комплекті з профілем йдуть швидкісні бігунки Runner Big. Кількість бігунків складає 13 шт./п.м.

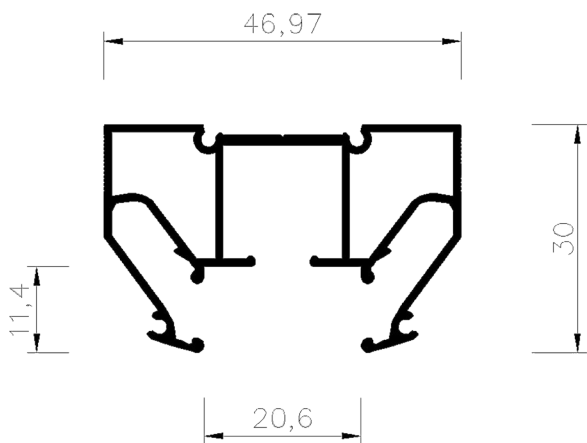
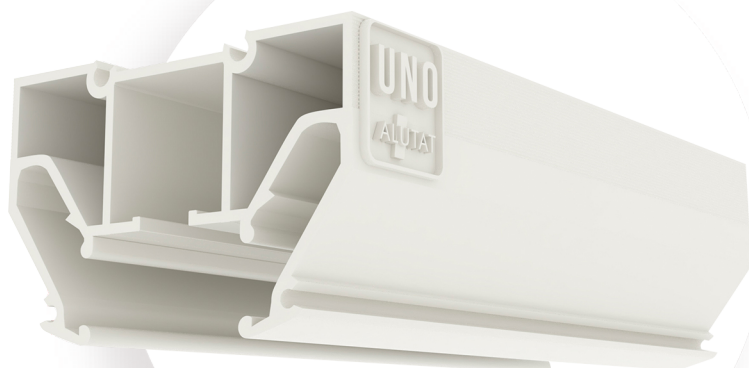

ХАРАКТЕРИСТИКИ

Колір: білий, чорний

Матеріал: алюміній

Довжина, м: 2,5/3,2

Кріплення полотна: гарпун

КОНСТРУКТИВ

2 пази для гарпуна

1 паз для бігунків

4 з'єднувальні дротові пази



RUNNER BIG



ВСТАВКА G7

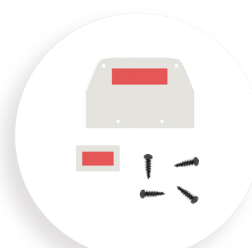

ЗАГЛУШКА



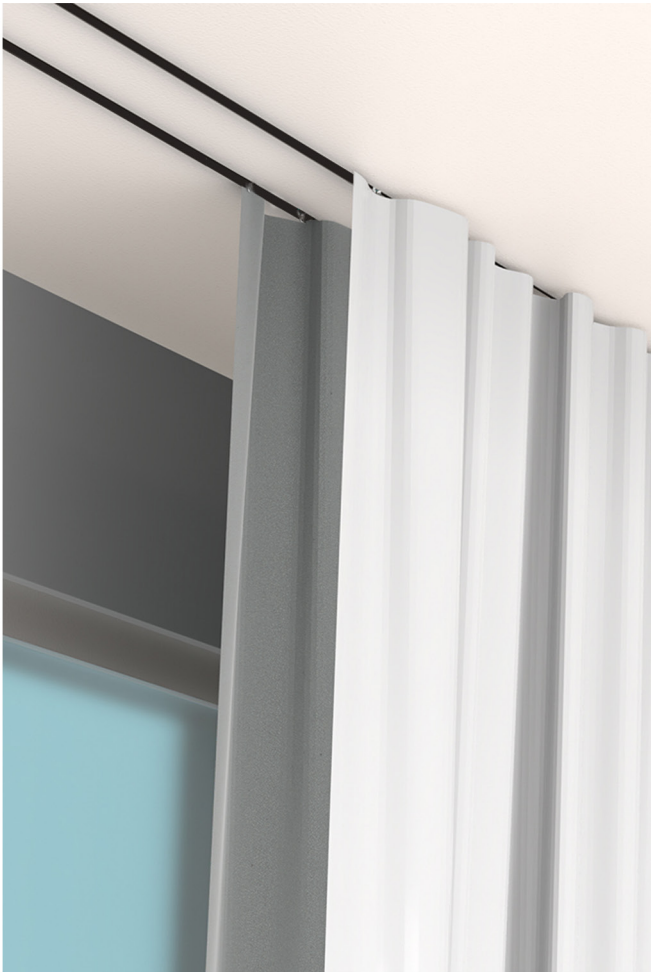
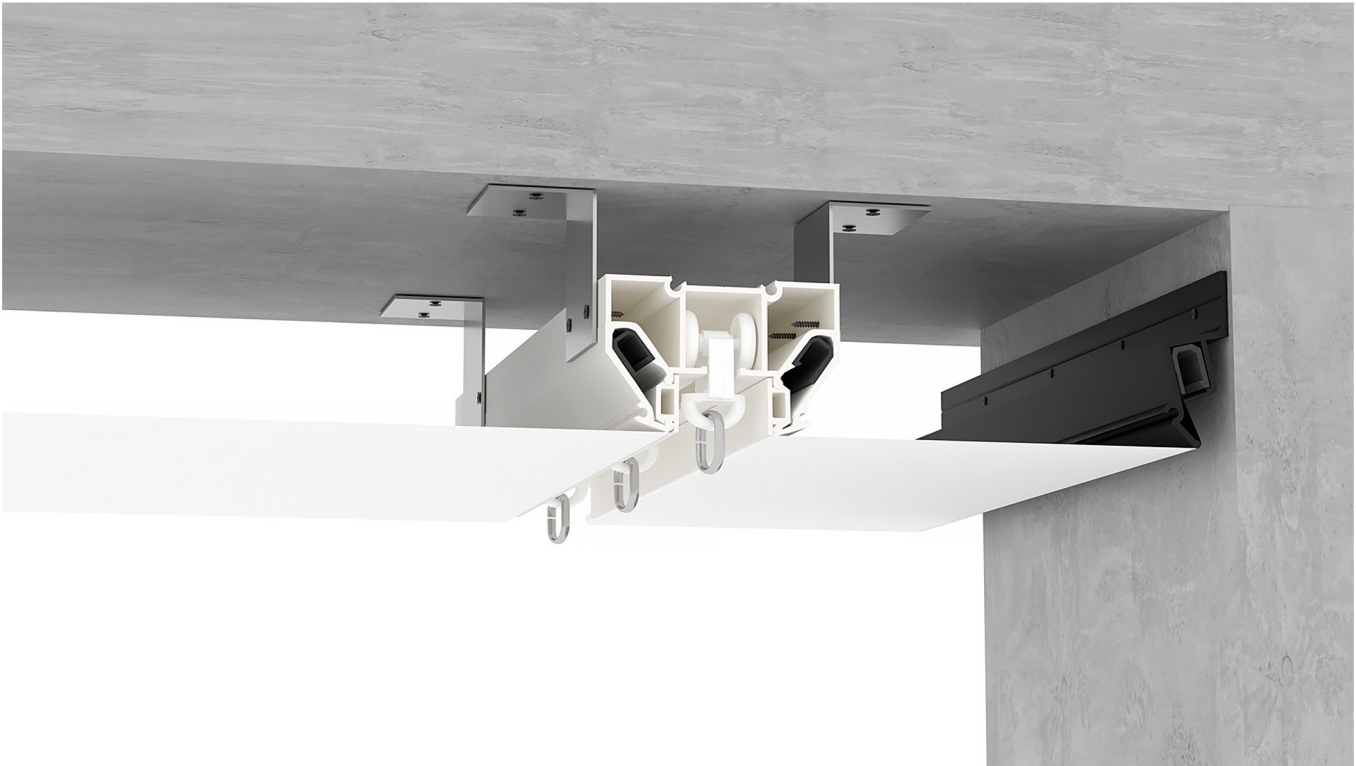

GARDINA 55

КАРНИЗНІ РІШЕННЯ

Gardina 55 є преміальним карнизним рішенням для штор зі зниженням рівня основної стелі відповідно до тяжки. Gardina 55 має два пази для бігунків.

Профіль є Г-подібною нішею для штор висотою 73 мм, яка формує мінімальне зниження натяжної стелі від перекриття 85 мм.

Gardina 55 монтують від стіни до стіни. Також можливий монтаж кутів 90 і 45 градусів.

У комплекті з профілем йдуть швидкісні бігунки Runner Big. Кількість бігунків складає 13 шт./п.м в одну доріжку. Використовується ПВХ розсіювач S12 та S20.

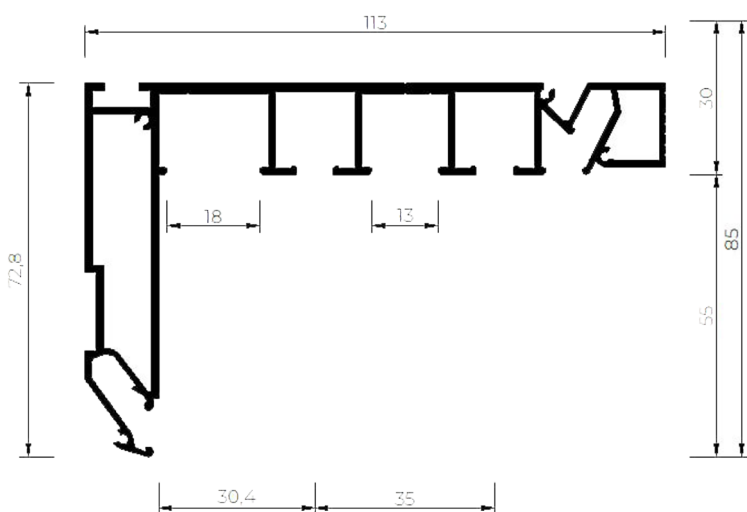
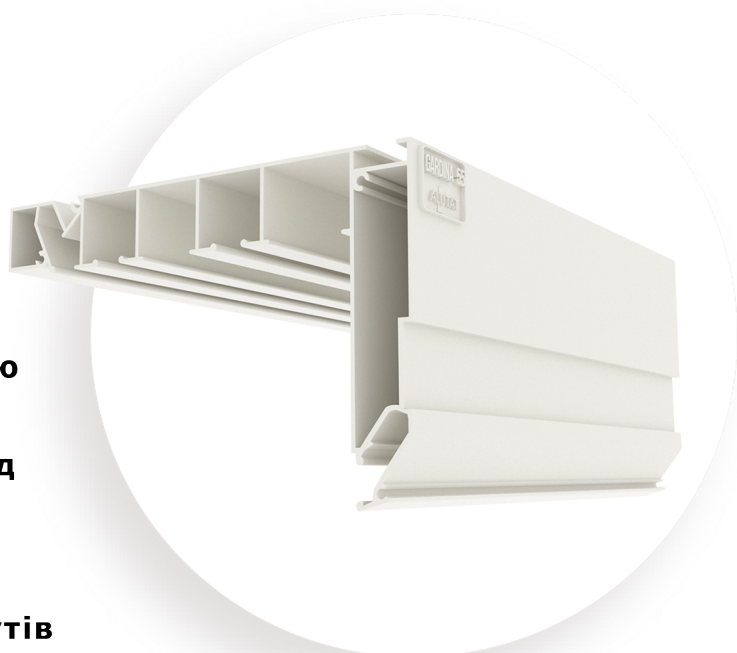

ХАРАКТЕРИСТИКИ

Колір: білий, чорний

Матеріал: алюміній

Довжина, м: 2,5/3,2

Кріплення полотна: гарпун

КОНСТРУКТИВ

2 пази для гарпуна

2 різних пази для монтажу LED-стрічки

2 пази для бігунків

1 паз під бандаж

4 з'єднувальні дротові пази



RUNNER BIG



ВСТАВКА G7



S12



S20





GARDINA MAXI

КАРНИЗНІ РІШЕННЯ

Gardina MAXI є широким карнизним рішенням для штор зі зниженням рівня основної стелі відповідно до тяжки.

Gardina MAXI має два пази для бігунків.

Профіль є Г-подібною нішею для штор висотою 45 мм, яка формує мінімальне зниження натяжної стелі від перекриття 63 мм.

Ширина карнизного профілю дає можливість використання щільних тканин.

Gardina MAXI монтують від стіни до стіни. Також можливий монтаж кутів 90 і 45 градусів. Профіль не комплектується бігунками.

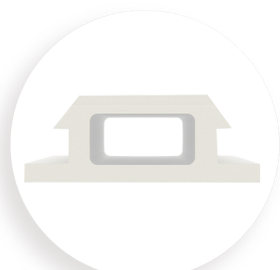
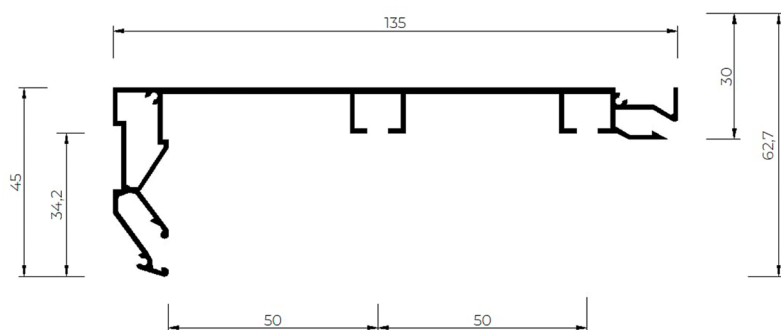
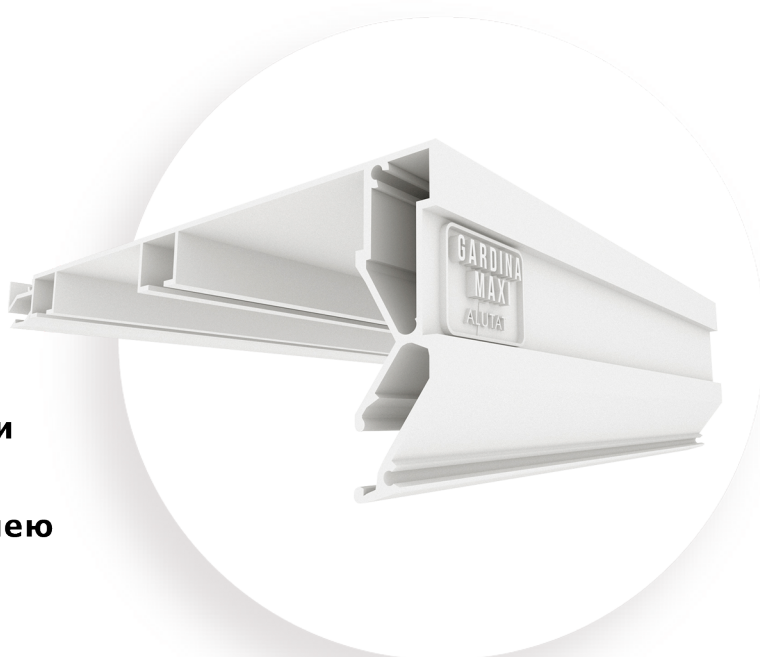

ВСТАВКА G7

ХАРАКТЕРИСТИКИ

Колір: білий, чорний

Матеріал: алюміній

Довжина, м: 2,5/3,2

Кріплення полотна: гарпун

КОНСТРУКТИВ

2 пази для гарпуна

1 паз для монтажу LED-стрічки

2 пази для бігунків

1 паз під бандаж

3 з'єднувальні дротові пази



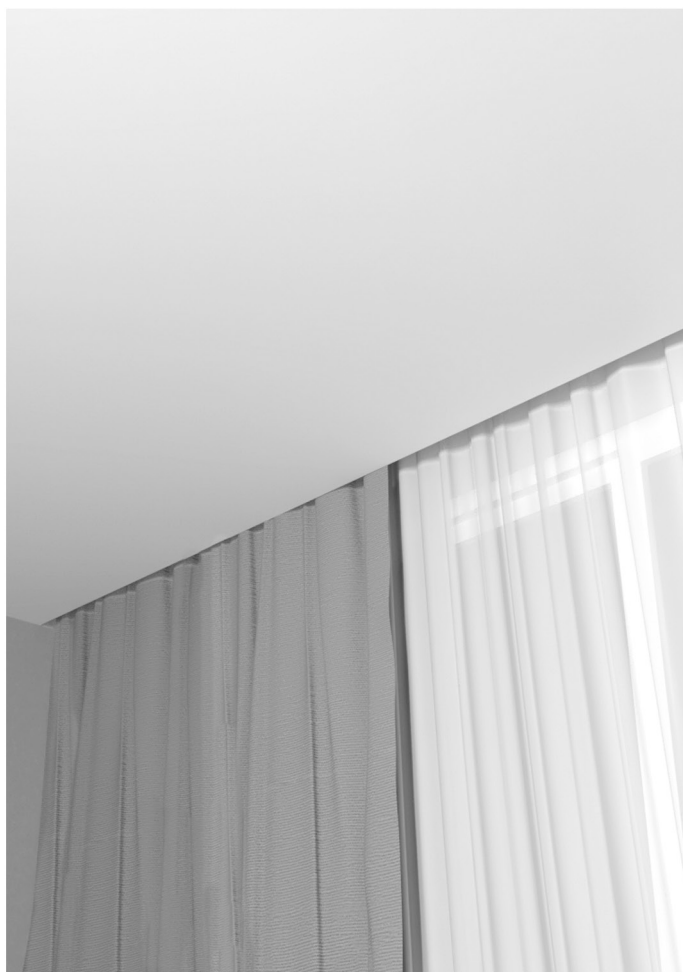

GARDINA MAXI 2.0

КАРНИЗНІ РІШЕННЯ

Gardina MAXI 2.0 є модернізованою версією Gardina MAXI з двома пазами для бігунків, яка відрізняється комплектацією, функціоналом та шляхом збільшення висоти ніші.

Gardina MAXI 2.0 є широким карнизним рішенням для штор зі зниженням рівня основної стелі відповідно до тяжки.

Профіль є Г-подібною нішею для штор висотою 50 мм, яка формує мінімальне зниження натяжної стелі від перекриття 67,7 мм. Ширина карнизного профілю дає можливість використання щільних тканин.

Gardina MAXI 2.0 монтують від стіни до стіни. Також можливий монтаж кутів 90 і 45 градусів.

У комплекті з профілем йдуть швидкісні бігунки Runner Small. Кількість бігунків складає 13 шт./п.м в одну доріжку. Використовується полікарбонатний розсіювач LED 12.

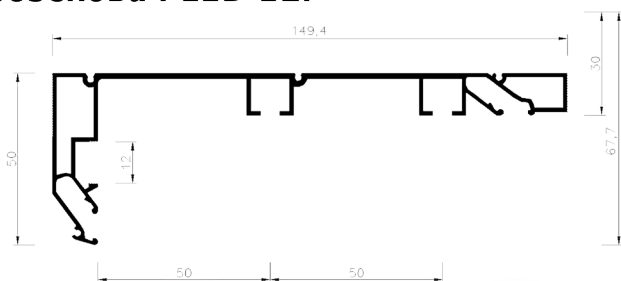
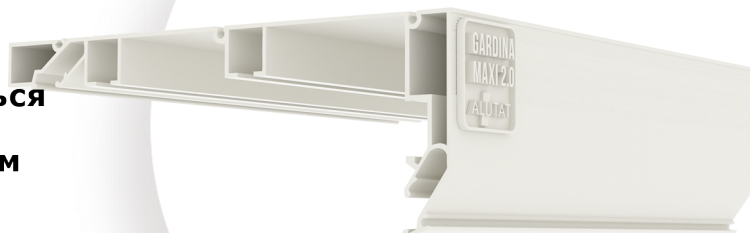

ХАРАКТЕРИСТИКИ

Колір: білий, чорний

Матеріал: алюміній

Довжина, м: 2,5/3,2/3,6

Кріплення полотна: гарпун

КОНСТРУКТИВ

2 пази для гарпуна

1 паз для монтажу LED-стрічки

2 пази для бігунків

4 з'єднувальні дотові пази



RUNNER SMALL



ВСТАВКА G7



LED 12





GARDINA XL

КАРНИЗНІ РІШЕННЯ

Gardina XL є широким карнизним рішенням для штор зі зниженням рівня основної стелі відповідно до тяжки.

Gardina XL має два пази для бігунків.

Профіль є Г-подібною нішею для штор висотою 55 мм, яка формує мінімальне зниження натяжної стелі від перекриття 66 мм.

Ширина карнизного профілю дає можливість використання щільних тканин.

Gardina XL монтують від стіни до стіни.
 Також можливий монтаж кутів 90 і 45 градусів.

У комплекті з профілем йдуть швидкісні бігунки Runner Big. Кількість бігунків складає 13 шт./п.м в одну доріжку. Використовується полікарбонатний розсіювач LED 12.

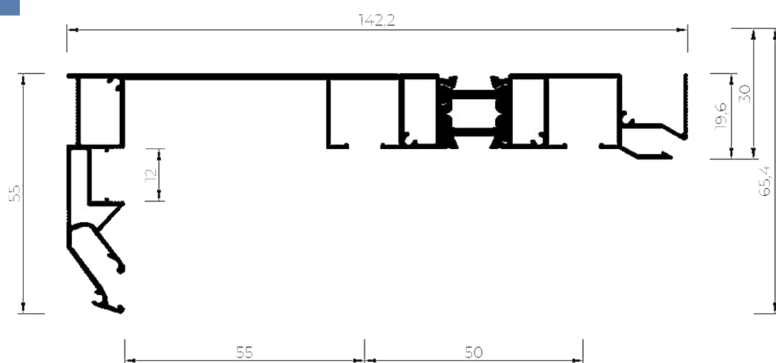
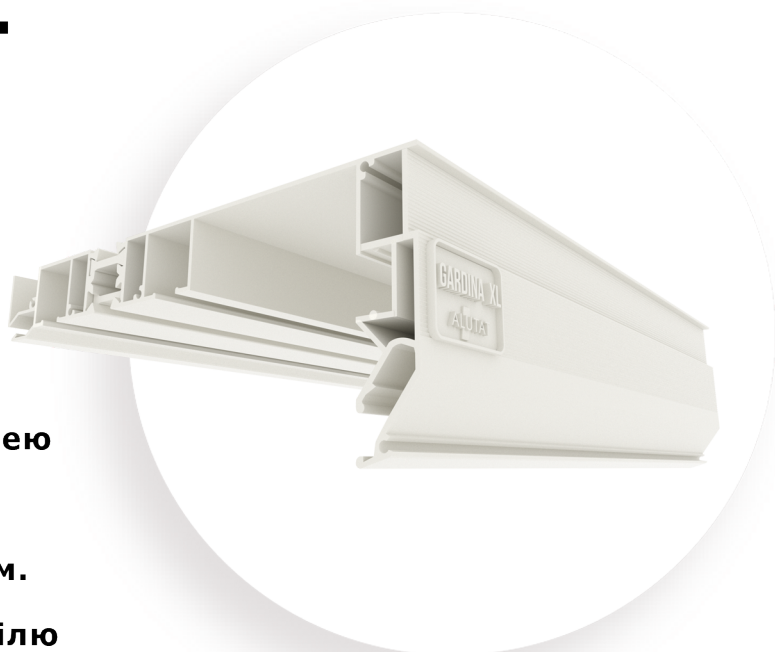

ХАРАКТЕРИСТИКИ

Колір: білий, чорний

Матеріал: алюміній

Довжина, м: 2,5/3,2

Кріплення полотна: гарпун

КОНСТРУКТИВ

2 пази для гарпуна

1 паз для монтажу LED-стрічки

2 пази для бігунків

1 паз під бандаж

5 з'єднувальних дротових пази



RUNNER BIG

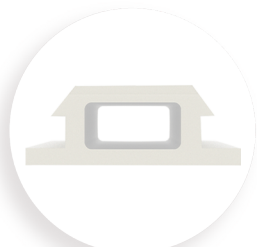

ВСТАВКА G7



LED 12





GARDINA 2XL

КАРНИЗНІ РІШЕННЯ

Gardina 2XL є модернізованою версією Gardina XL з двома пазами для бігунків, яка відрізняється шляхом розширення ніші, збільшення відстані між початком ніші та першим пазом, між першим та другим пазом для бігунків, збільшення висоти ніші.

Gardina 2XL є найширшим преміальним карнизним рішенням для штор зі зниженням рівня основної стелі відповідно до тяжки.

Профіль є Г-подібною нішею для штор висотою 75 мм, яка формує мінімальне зниження натяжної стелі від перекриття 87,7 мм. Ширина карнизного профілю дає можливість використання щільних тканин.

Gardina 2XL монтують від стіни до стіни. Також можливий монтаж кутів 90 і 45 градусів.

У комплекті з профілем йдуть швидкісні бігунки Runner Big. Кількість бігунків складає 13 шт./п.м в одну доріжку. Використовується полікарбонатний розсіювач LED 12.

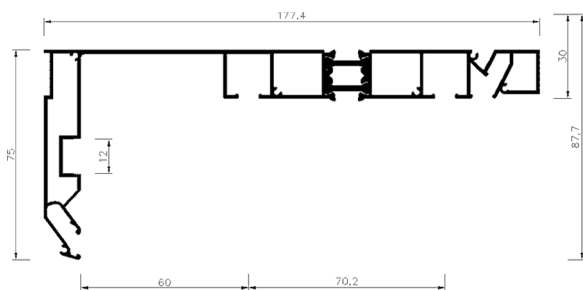

ХАРАКТЕРИСТИКИ

Колір: білий, чорний

Матеріал: алюміній

Довжина, м: 2,5/3,2/3,6

Кріплення полотна: гарпун

КОНСТРУКТИВ

2 пази для гарпуна

1 паз для монтажу LED-стрічки

2 пази для бігунків

1 паз під бандаж

6 з'єднувальних дротових пази



RUNNER BIG



ВСТАВКА G7



LED 12





E-GARDINA

КАРНИЗНІ РІШЕННЯ

E-Gardina є унікальним карнизним рішенням для штор зі зниженням рівня основної стелі відповідно до тяжки.

Профіль є Г-подібною нішею для штор з можливістю підключення електроприводу.

Конструкція з двох профілів є багатофункціональною версією ніші для штор у натяжних стелях, яка створює два пази для бігунків з функцією електроприводу в першому.

Мінімальне зниження натяжної стелі від перекриття при використанні двох частин конструкції – 99 мм.

E-Gardina монтують від стіни до стіни. Також можливий монтаж кутів 90 та 45 градусів з умовою використання двох та більше моторів.

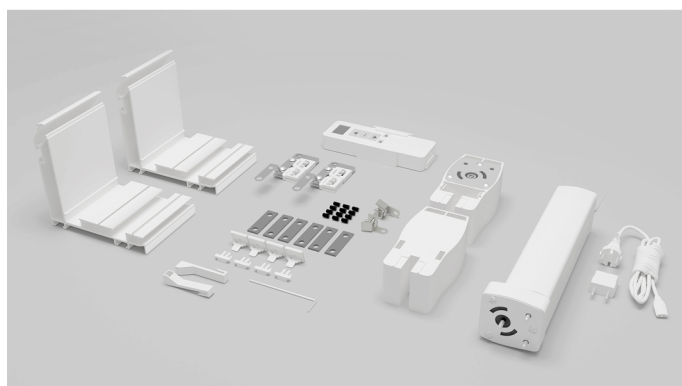
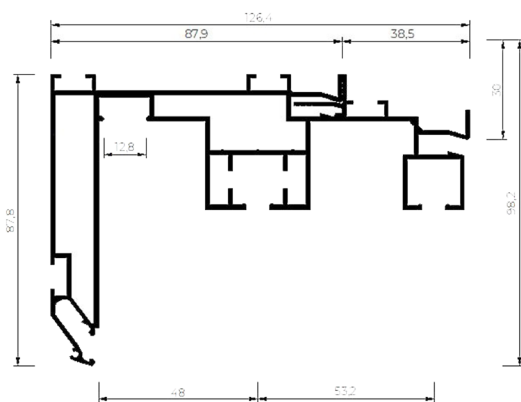
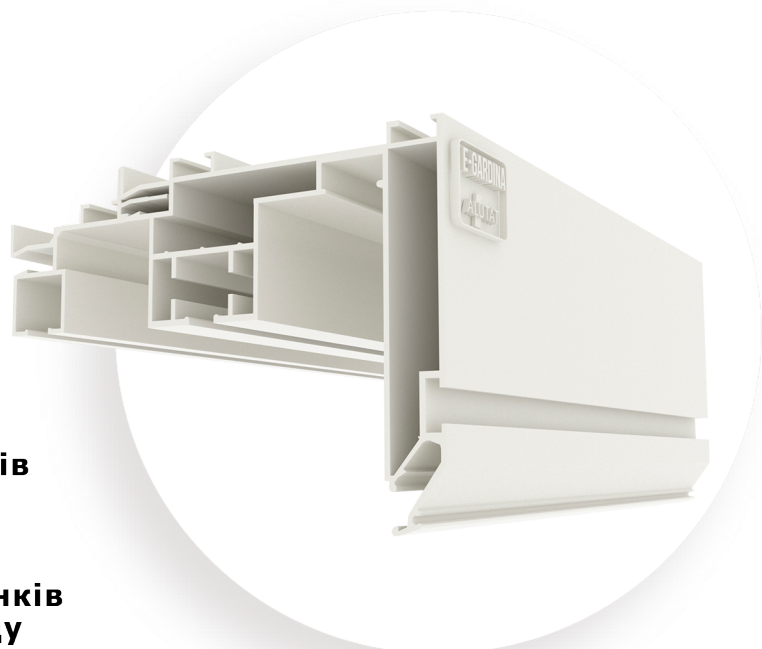

КОМПЛЕКТ МОТОРУ (МЕРЕЖЕВИЙ + WI-FI)	
НАЙМЕНУВАННЯ	ШТ.
МОТОР	1
БЛОК МОТОРА	1
НАТЯЖНИЙ БЛОК	1
ПУЛЬТ	1
ГАЧОК ДЛЯ ФІКСАЦІЇ ТКАНИНИ	2
СТОПОР	2
ГЛАЙДЕР	2
E-GARDINA ТОРЦЕВА ЗАГЛУШКА	2
СПОЛУЧНА ПЛАСТИНА	6
ГВИНТ	12
КЛЮЧ	1



E-GARDINA

КАРНИЗНІ РІШЕННЯ

E-Gardina – базовий профіль для формування ніші для штор у натяжній стелі, в яку монтується електропривод.

У комплекті з профілем йдуть швидкісні бігунки Runner Big. Кількість бігунків складає 13 шт./п.м.

Мінімальне зниження натяжної стелі від перекриття при використанні однієї частини E-Gardina – 104 мм. Використовується ПВХ розсіювач S12.

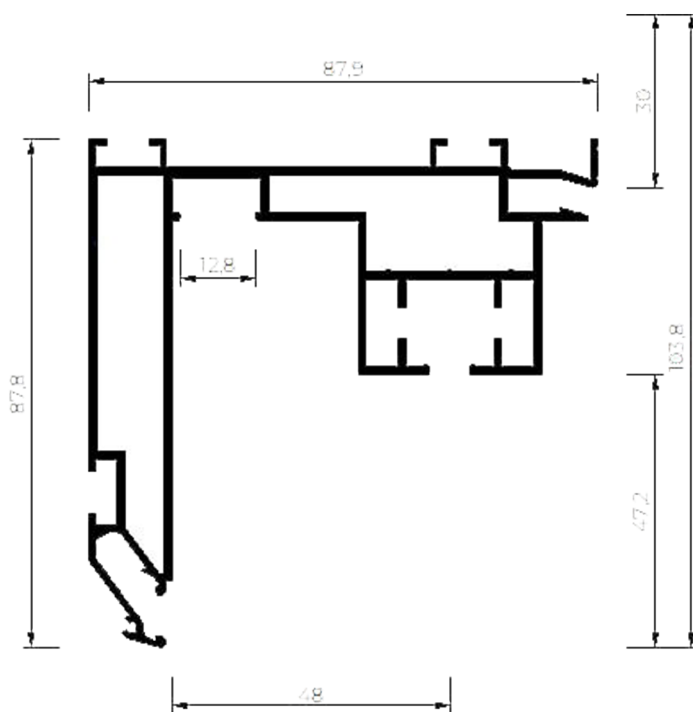

ХАРАКТЕРИСТИКИ

Колір: білий, чорний

Матеріал: алюміній

Довжина, м: 3,2

Кріплення полотна: гарпун

КОНСТРУКТИВ

2 пази для гарпуна

1 паз для монтажу LED-стрічки

3 пази під полосу з гвинтами

1 з'єднувальний дротовий паз



RUNNER BIG



ВСТАВКА G7



S12



E-GARDINA DOUBLE

КАРНИЗНІ РІШЕННЯ

E-Gardina Double – друга частина конструкції E-Gardina, яка створює другий паз для бігунків.

Рух бігунків відбувається без електропривода.

У комплекті з профілем йдуть спеціальні швидкісні бігунки Runner Big.

Кількість бігунків складає 13 шт./п.м в одну доріжку.

У комплект профілю входять кліпси для з'єднання двох частин конструкції.

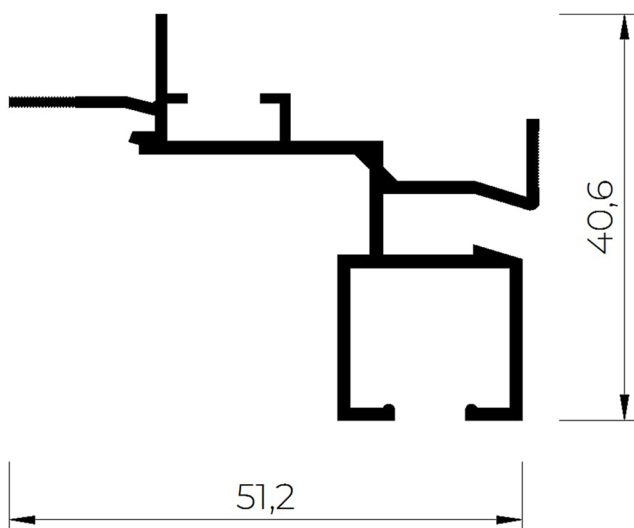
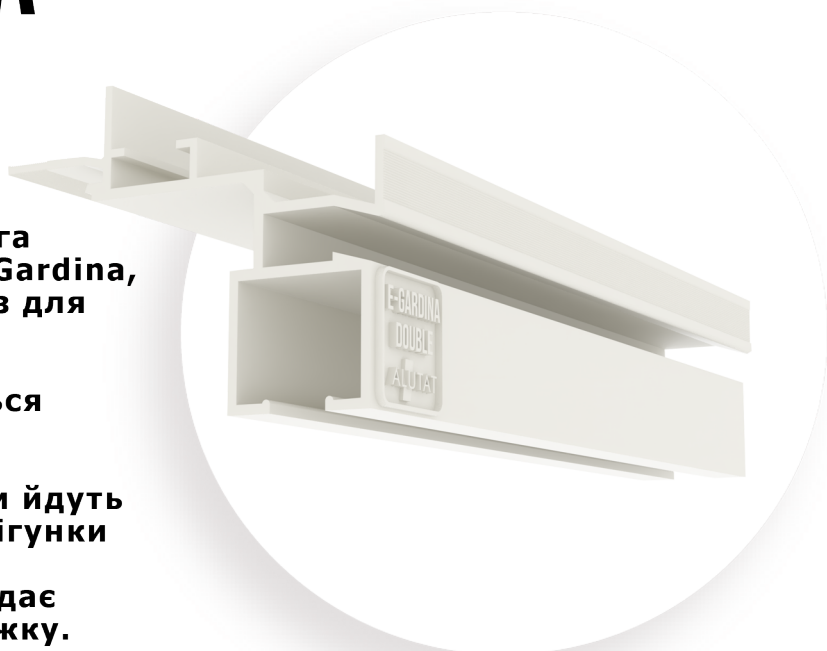

ХАРАКТЕРИСТИКИ

Колір: білий

Матеріал: алюміній

Довжина, м: 3,35

Кріплення полотна: гарпун

КОНСТРУКТИВ

1 паз для гарпуна

штекер для входу в паз для гарпуна профілю E-Gardina

1 паз для бігунків

1 паз під полосу з гвинтами



RUNNER BIG



КЛІПСА





FLY

СВІТЛОВІ РІШЕННЯ

FLY – ширяючий профіль, який формує підсвічування вздовж стіни вертикально.

Його унікальною особливістю є направлення потоку світла вертикально через світлорозсіювальну ПВХ вставку та можливість використання при нерівних стінах.

Профіль є багатофункціональним через можливість вклеювання двох LED стрічок та підключення їх від різних точок живлення.

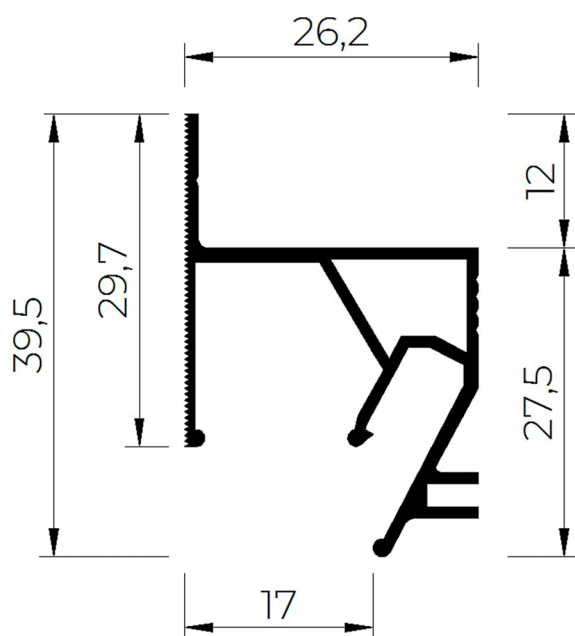
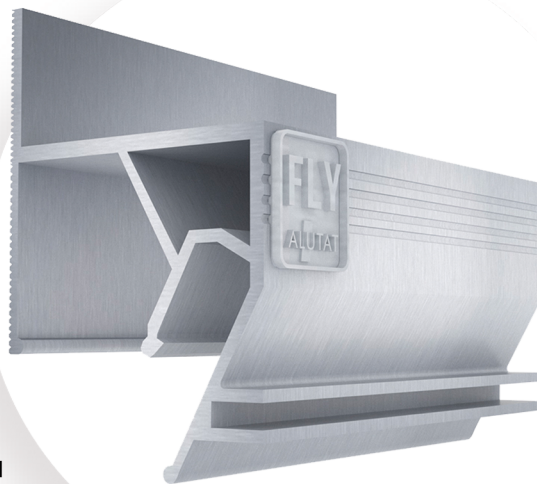

SP 12

ХАРАКТЕРИСТИКИ

Колір: нефарбований

Матеріал: алюміній

Довжина, м: 2,0

Світловий потік: 17 мм

Кріплення полотна: гарпун

КОНСТРУКТИВ

1 паз для гарпуна

1 паз для з'єднувальної смуги

1 паз з лінією для вклеювання LED-стрічки

1 паз для фіксації світлорозсіювальної ПВХ вставки SP 12





FLY DARK

СВІТЛОВІ РІШЕННЯ

FD – модернізована версія FLY з додатковим функціоналом.

Унікальністю даного профілю є комбінація тінювого рішення з ширяючим профілем.

Особливістю профільного рішення є монтаж світлодіодної стрічки на горизонтальну поверхню, що дозволяє направити світло вертикально вниз.

Вставка G7 білого або чорного кольорів закриває паз для гарпуна.

Тіньовий шов дає змогу монтажу профілю на стіні без високих вимог до примикання та стиків. Використовується полікарбонатний розсіювач LED 17.

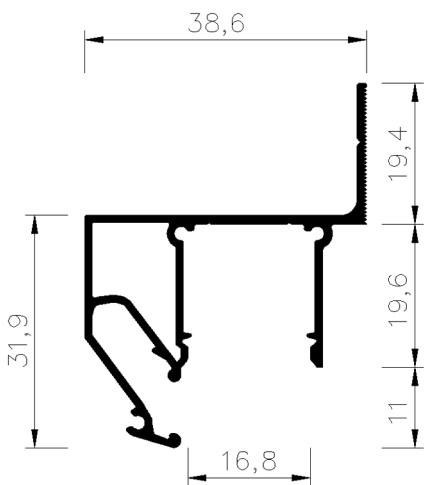

LED 17



ВСТАВКА G7

ХАРАКТЕРИСТИКИ

Колір: чорний

Матеріал: алюміній

Довжина, м: 2,0

Світловий потік: 17 мм

Кріплення полотна: гарпун

КОНСТРУКТИВ

1 паз для гарпуна

1 паз з лінією для вклеювання LED-стрічки

3 з'єднувальні дротові пази





TRACK EVERYWHERE

СВІТЛОВІ РІШЕННЯ

TE є найкращим варіантом формування лінійної трекової системи в натяжній стелі.

Профіль є багатофункціональною версією лінійного треку, який дає можливість здійснювати більшість дизайнерських рішень.

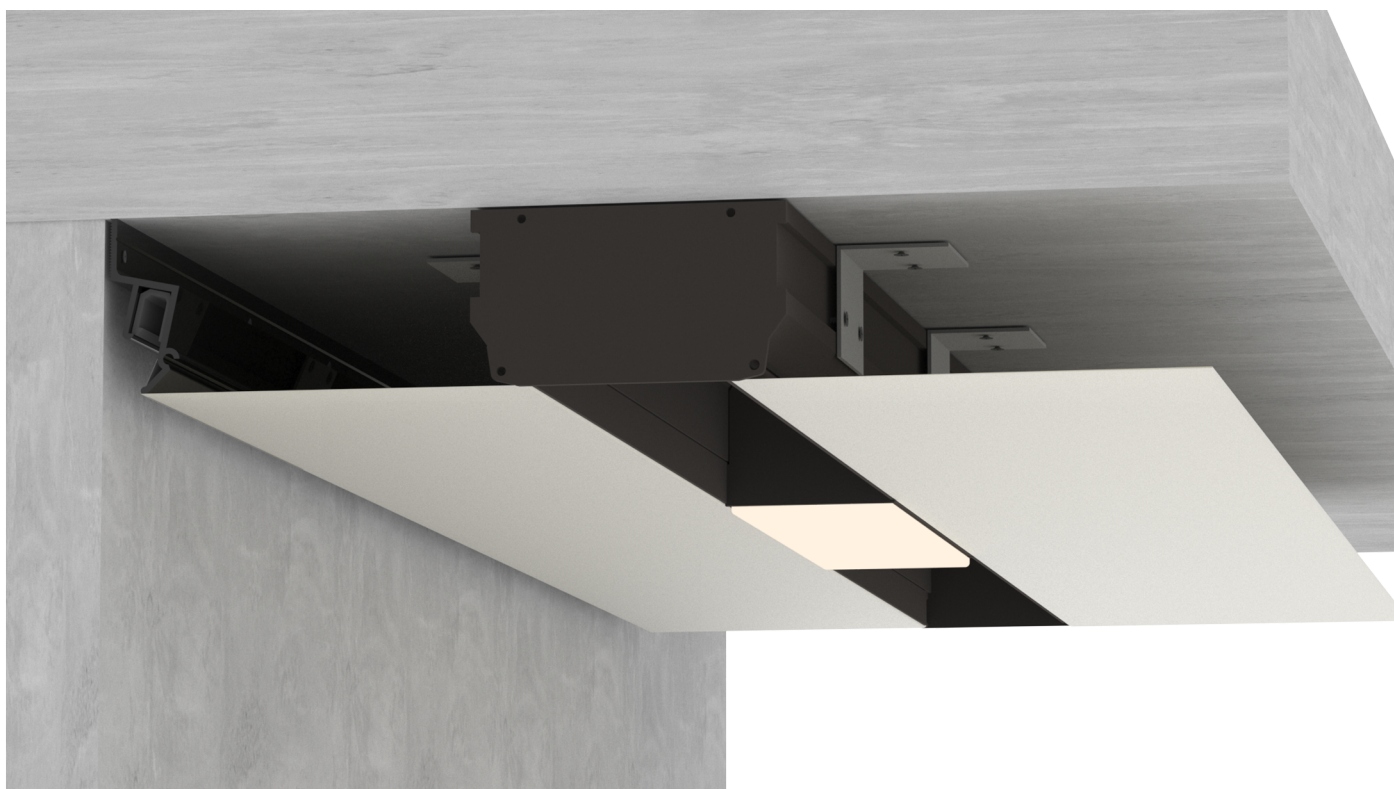
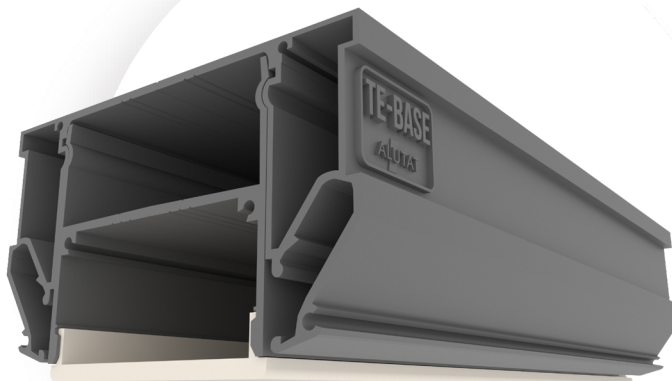

TE-BASE

СВІТЛОВІ РІШЕННЯ

TE-BASE – базовий профіль для формування ніші у натяжній стелі, в яку монтуються лінійні світильники.

TE-BASE може бути як чорного, так і білого кольорів, що дозволяє поєднувати білу базу та чорні світильники чи навпаки, тим самим створювати нові інтер'єрні рішення.

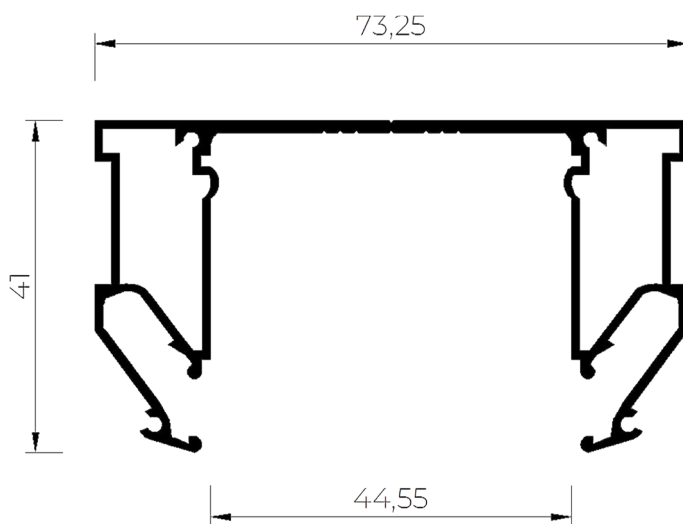
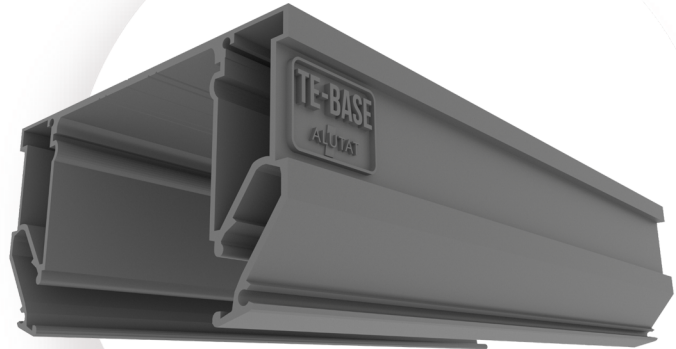

ХАРАКТЕРИСТИКИ

Колір: чорний, білий

Матеріал: алюміній

Довжина, м: 2,5

Кріплення полотна: гарпун

КОНСТРУКТИВ

2 пази для гарпуна

2 пази під бандаж

4 з'єднувальні дротові пази

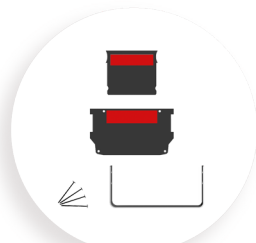

ЗАГЛУШКА



ВСТАВКА G7



TE-LINE 40

СВІТЛОВІ РІШЕННЯ

TE-LINE 40 – профіль для створення світильників будь-якої довжини та потужності, в яких є можливість поєднання кількох варіантів джерела світла.

Профіль формує світильники шириною 40 мм, а довжину світильника TE-LINE 40 можна обрати самостійно в залежності від технічного завдання.

Використовується полікарбонатний розсіювач LED 40.

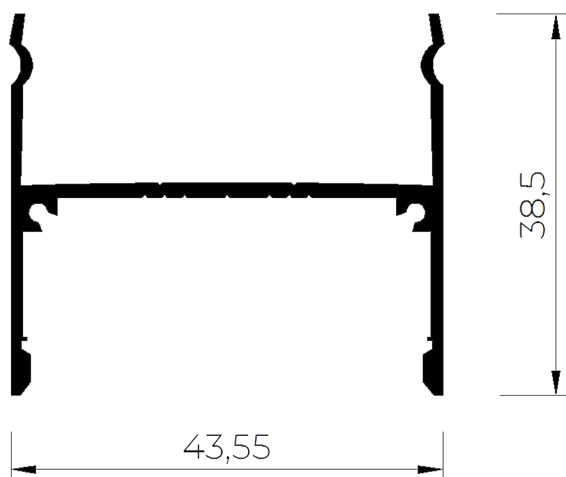

ХАРАКТЕРИСТИКИ

Колір: чорний, білий

Матеріал: алюміній

Довжина, м: 2,5

Світловий потік: 40 мм

КОНСТРУКТИВ

2 пази для замикання

1 паз з лінією для вклеювання LED-стрічки

2 з'єднувальні дротові пази

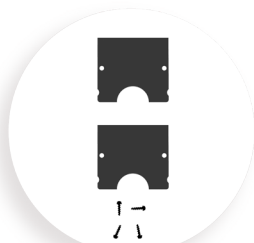

ЗАГЛУШКА



LED 40





TREND LINE

40

СВІТЛОВІ РІШЕННЯ

TL 40 – це особливий вид світлової лінії шириною 40 мм, яка втоплена на висоту 11 мм.

Профіль є джерелом основного освітлення в приміщенні.

Вертикальна стінка формується вставкою G7. Вставка може використовуватися як білого, так і чорного кольорів у залежності від інтер'єрного рішення.

При використанні чорної вставки TL 40 можна компонувати з тінювими рішеннями ALUTAT.

Рекомендовано комбінувати з профілем TL 40 Contour для отримання однакового світлового потоку як по периметру, так і в центрі приміщення. Використовується полікарбонатний розсіювач LED 40.

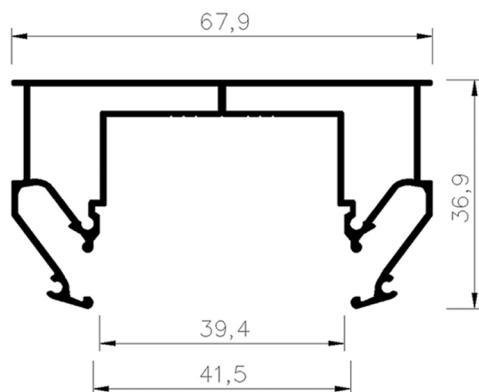
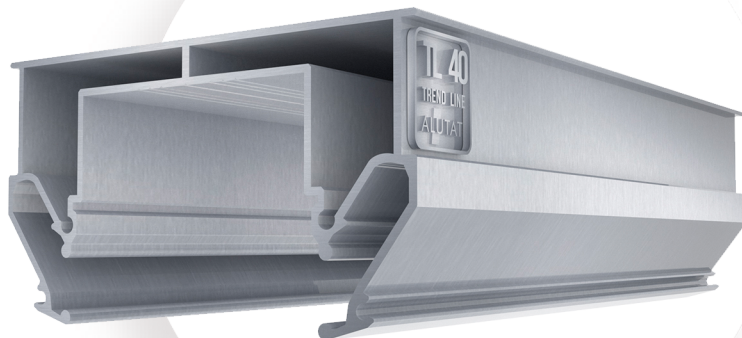

ХАРАКТЕРИСТИКИ

Колір: нефарбований

Матеріал: алюміній

Довжина, м: 2,0

Кріплення полотна: гарпун

КОНСТРУКТИВ

2 пази для гарпуна

2 пази під бандаж

1 паз з лінією для клеювання LED-стрічки

4 з'єднувальні дротові пази

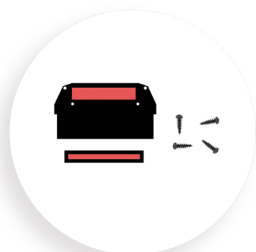

ЗАГЛУШКА



ВСТАВКА G7



LED 40



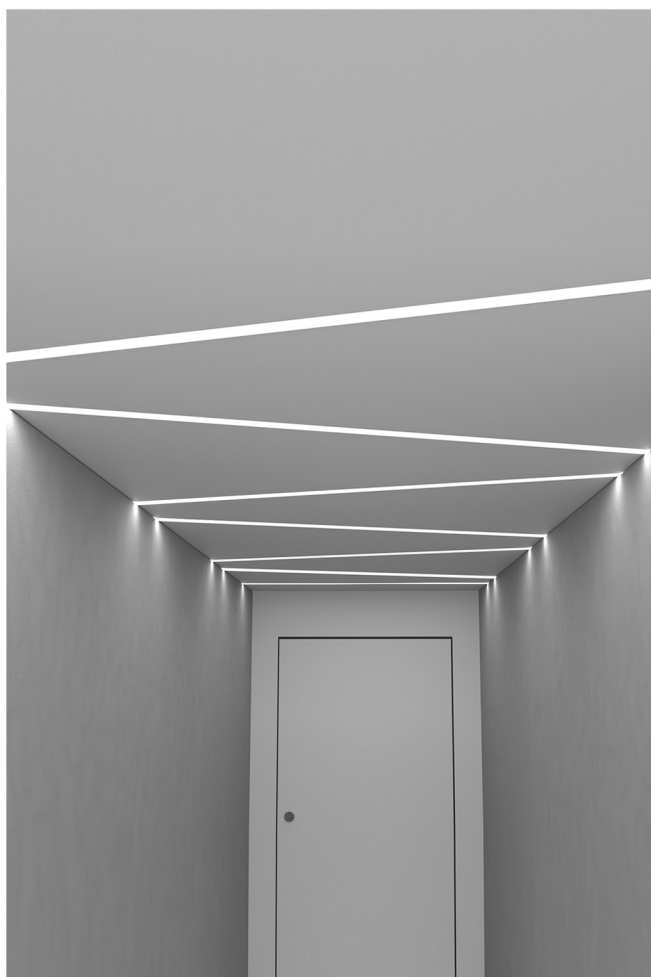

TREND LINE 40 CONTOUR

СВІТЛОВІ РІШЕННЯ

TL 40 Contour – контурна світлова лінія, яка створює основне освітлення вздовж стіни.

Полікарбонатний світлорозсіювач втоплений на 11 мм, що складає висоту вставки G7.

Відстань від світлорозсіювача до стіни становить 2 мм.

Вставка може застосовуватися як білого, так і чорного кольорів у залежності від інтер'єрного рішення.

Чорну вставку бажано використовувати при компонуванні з тінювими рішеннями ALUTAT.

Рекомендовано комбінувати з профілем TL 40 для отримання однакового світлового потоку як по периметру, так і в центрі приміщення. Використовується полікарбонатний розсіювач LED 40.

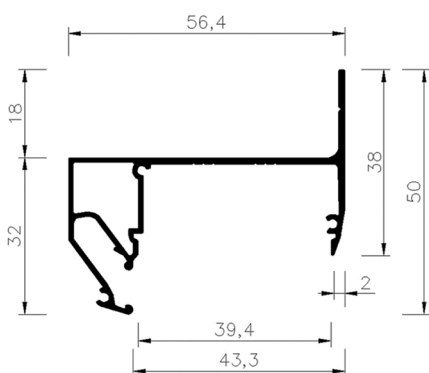
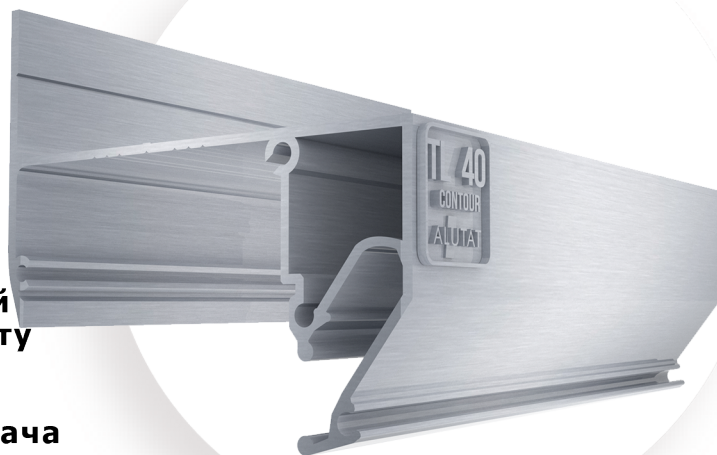

ВСТАВКА G7

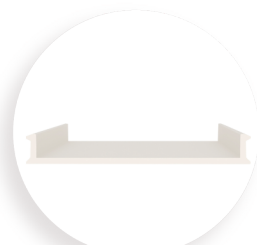

LED 40

ХАРАКТЕРИСТИКИ

Колір: нефарбований

Матеріал: алюміній

Довжина, м: 2,0

Кріплення полотна: гарпун

КОНСТРУКТИВ

1 паз для гарпуна

1 паз з лінією для вклеювання LED-стрічки

3 з'єднувальні дротові пази



PAINTED LINE 40

СВІТЛОВІ РІШЕННЯ

PL 40 – це унікальний світловий фарбований профіль з лінією шириною 40 мм.

Профіль створює широку неглибоку нішу, в якій знаходиться світлова лінія.

Полікарбонатний світлорозсіювач втоплений на 11 мм від натяжної стелі, що складає висоту вставки G7, яка може використовуватися як білого, так і чорного кольорів, що дає можливість створення різних інтер'єрних рішень.

Чорний PL 40 рекомендовано застосовувати з тінювими рішеннями ALUTAT. Використовується полікарбонатний розсіювач LED 40.

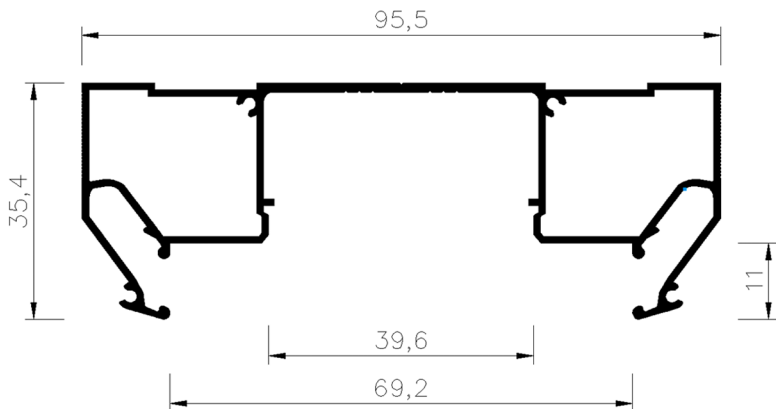
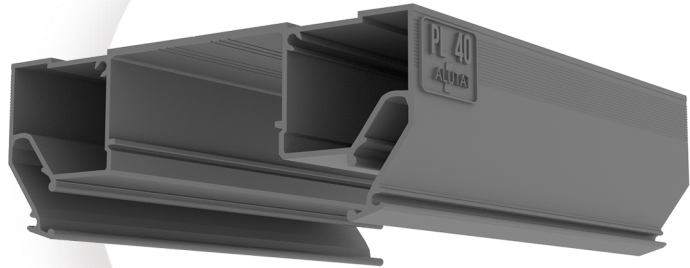

ХАРАКТЕРИСТИКИ

Колір: білий, чорний

Матеріал: алюміній

Довжина, м: 2,0/3,2

Кріплення полотна: гарпун

КОНСТРУКТИВ

2 пази для гарпуна

2 пази під бандаж

1 паз з лінією для вклеювання LED-стрічки

4 з'єднувальні дротові пази



ЗАГЛУШКА



ВСТАВКА G7



LED 40





PAINTED LINE 17 DOUBLE

СВІТЛОВІ РІШЕННЯ

PL 17 Double – це унікальний світловий фарбований профіль з двома лініями шириною по 17 мм.

Профіль створює широку неглибоку нішу, в якій знаходяться світлові лінії.

Світлорозсіювач втплений на 11 мм від натяжної стелі, що складає висоту вставки G7, яка може використовуватися як білого, так і чорного кольорів, що дає можливість створення різних інтер'єрних рішень.

Чорний PL 17 Double рекомендовано застосовувати з тінювими рішеннями ALUTAT. Використовується полікарбонатний розсіювач LED 17.

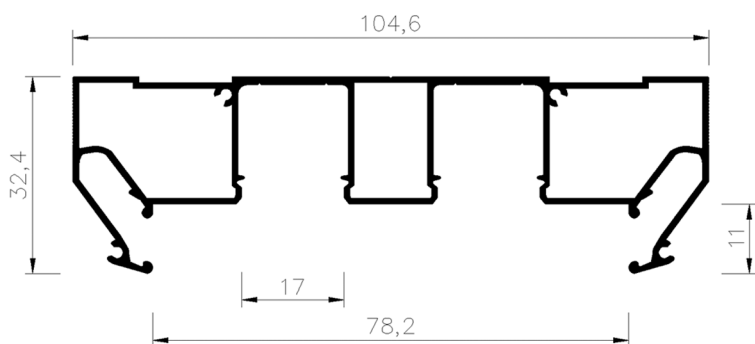
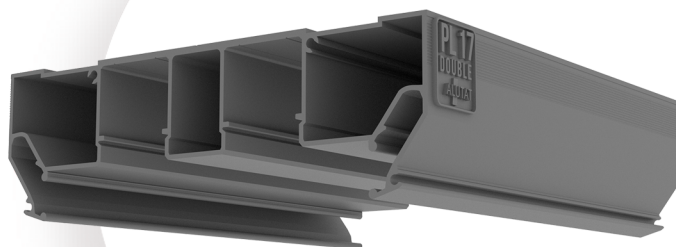

ХАРАКТЕРИСТИКИ

Колір: білий, чорний

Матеріал: алюміній

Довжина, м: 2,0/3,2

Кріплення полотна: гарпун

КОНСТРУКТИВ

2 пази для гарпуна

2 пази під бандаж

2 пази з лініями для вклеювання LED-стрічки

4 з'єднувальні дротові пази

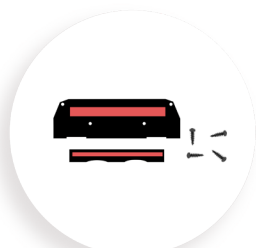

ЗАГЛУШКА

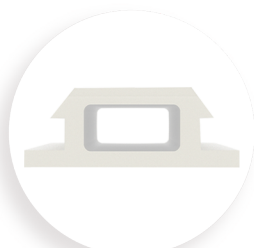

ВСТАВКА G7



LED 17



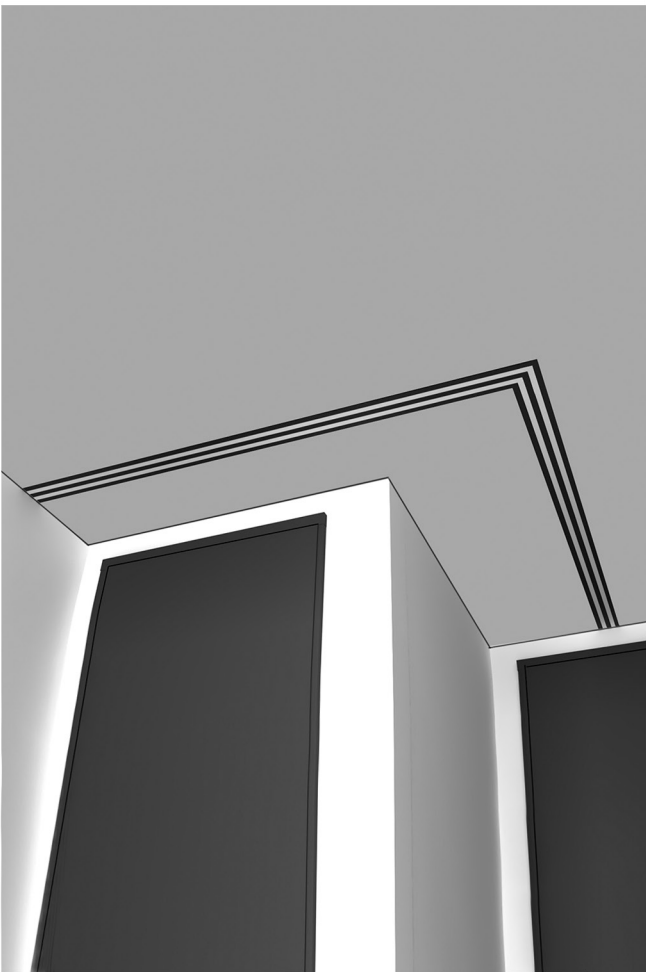

UKRAINIAN DARK

ТІНЬОВІ РІШЕННЯ

Профіль UD є найкращим варіантом стінового профілю для створення тінювого зазору в натяжній стелі.

UD є унікальним тінювим профілем з пазом для гарпуна, розміщеним під мінімальним кутом, що дає можливість проводити монтаж стандартним монтажним шпателем.

Завдяки розташуванню з'єднувального дротового паза відбувається чітке стикування «губи» профілю.

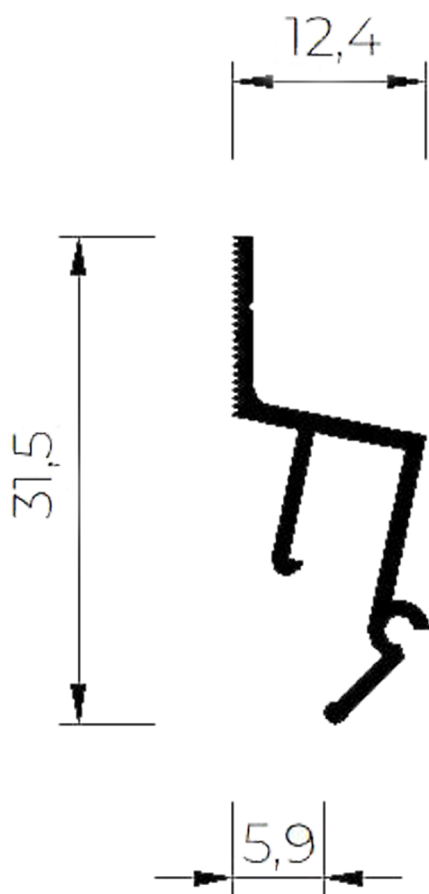

ХАРАКТЕРИСТИКИ

Колір: чорний

Матеріал: алюміній

Довжина, м: 2,0

Кріплення полотна: гарпун

КОНСТРУКТИВ

1 паз для гарпуна

1 з'єднувальний дротовий паз



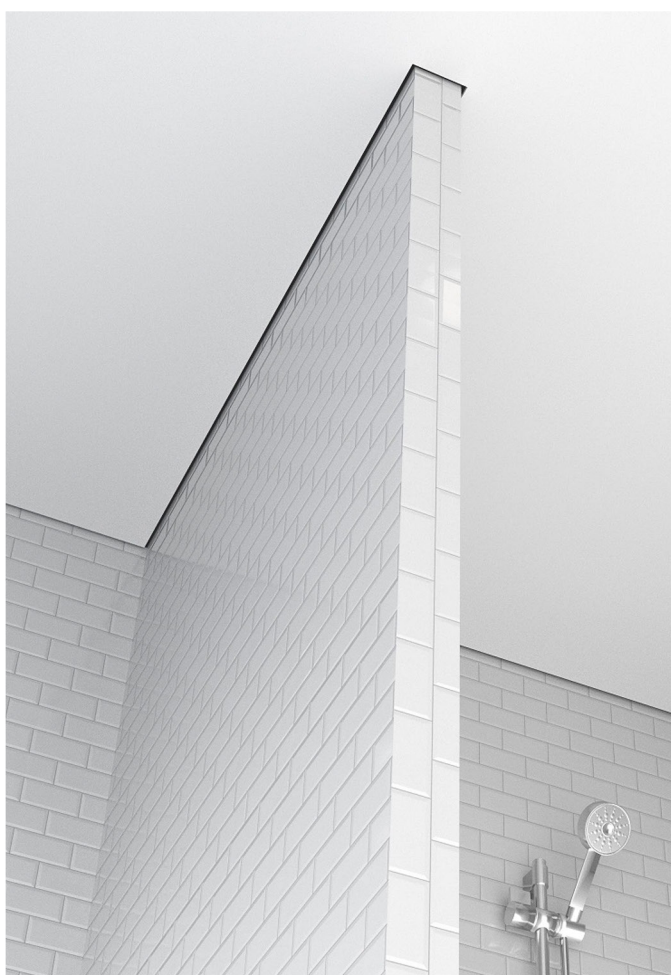
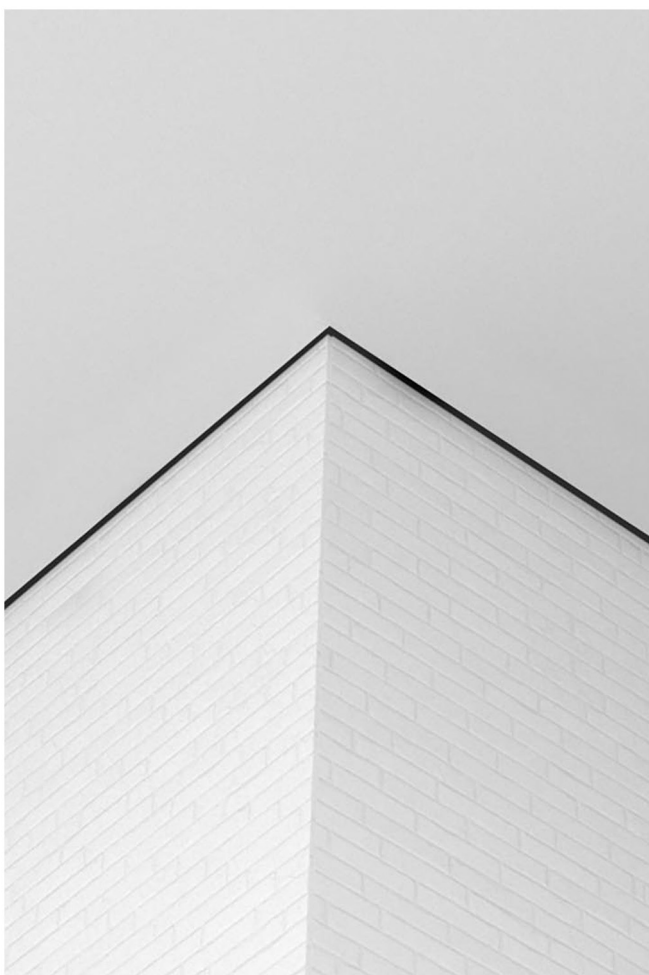
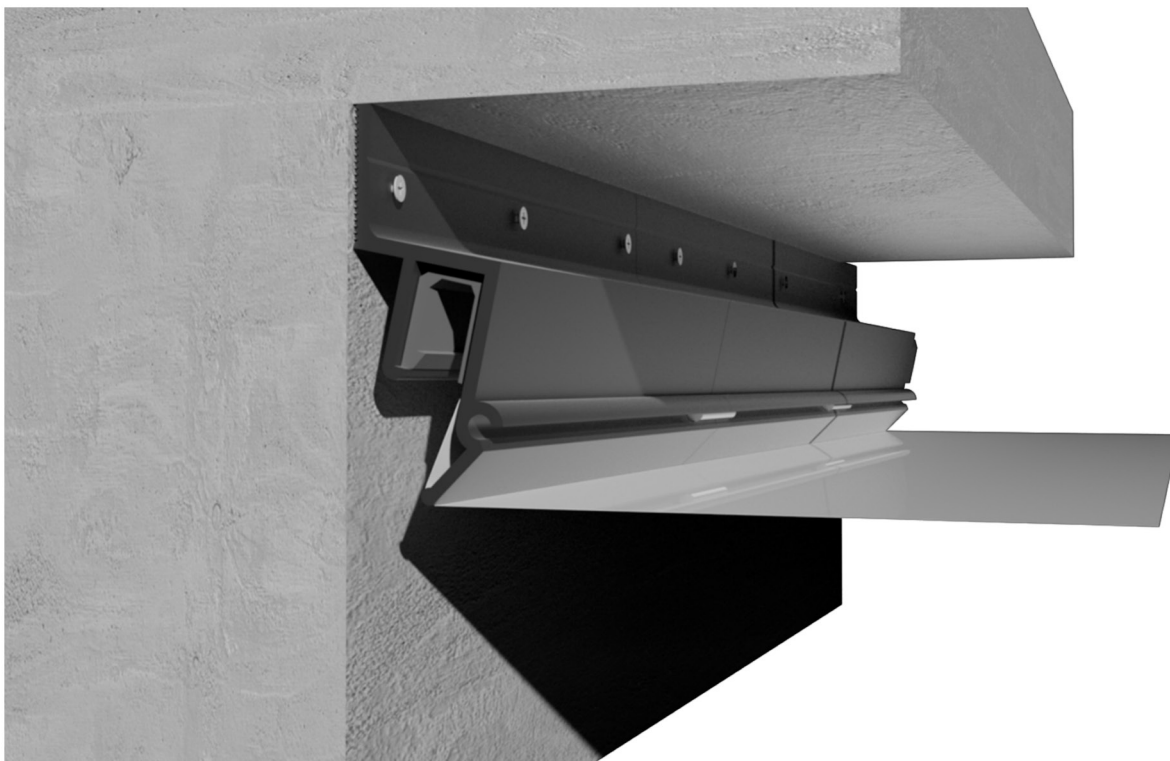

UKRAINIAN DARK CEILING

ТІНЬОВІ РІШЕННЯ

UDC є стельовим варіантом профілю UD для формування тіньового примикання в натяжній стелі до горизонтальної поверхні.

UDC – це партнер профілю UD з пазом для гарпуна, розміщеним під мінімальним кутом, що дає можливість проводити монтаж стандартним монтажним шпателем.

Завдяки розташуванню з'єднувального дротового паза відбувається чітке стикування «губи» профілю.

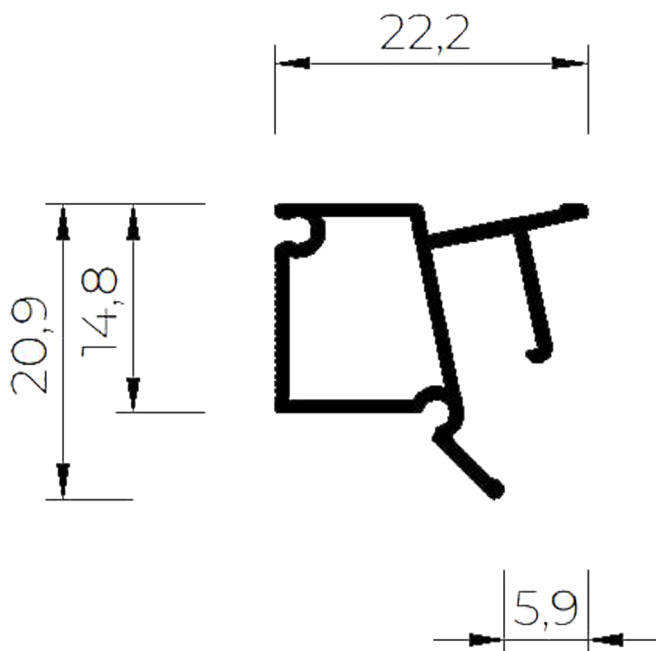
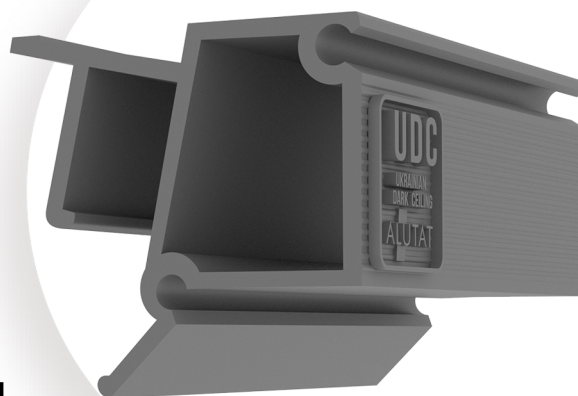

ХАРАКТЕРИСТИКИ

Колір: чорний

Матеріал: алюміній

Довжина, м: 2,0

Кріплення полотна: гарпун

КОНСТРУКТИВ

1 паз для гарпуна

2 з'єднувальні дротові пази





DARK SEPARATOR

ТІНЬОВІ РІШЕННЯ

DS є тіньовим профільним рішенням, яке розділяє полотно за допомогою зазору висотою 11 мм та шириною 14 мм.

Профіль формує маленьку нішу, паз для гарпуна закривається вставкою G7, що надає естетичний вигляд.

DS рекомендовано застосовувати як інтер'єрне дизайнерське рішення, використовуючи такі вузли як кут і обрив.

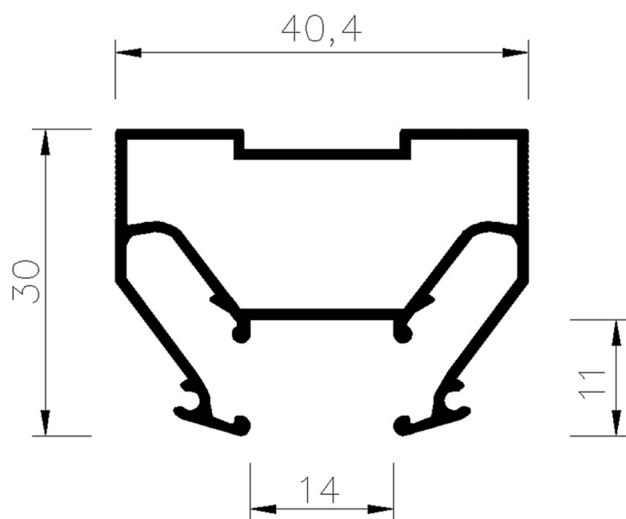
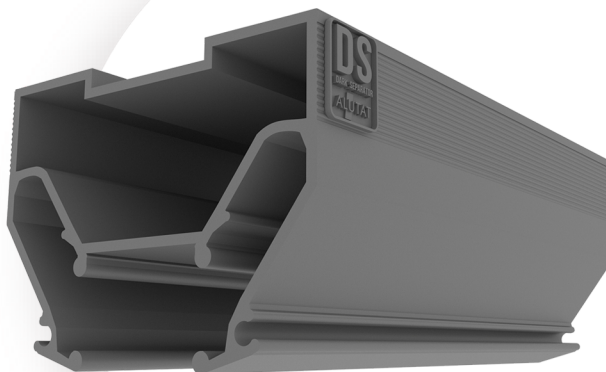

ХАРАКТЕРИСТИКИ

Колір: білий, чорний

Матеріал: алюміній

Довжина, м: 2,0

Кріплення полотна: гарпун

КОНСТРУКТИВ

2 пази для гарпуна

2 з'єднувальні дровові пази

тіньова ніша розміром 11x14 мм (висота/ширина) без вставки G7



ВСТАВКА G7

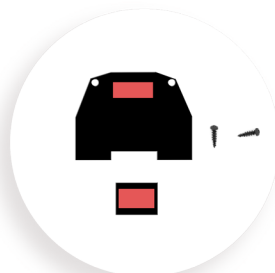

ЗАГЛУШКА



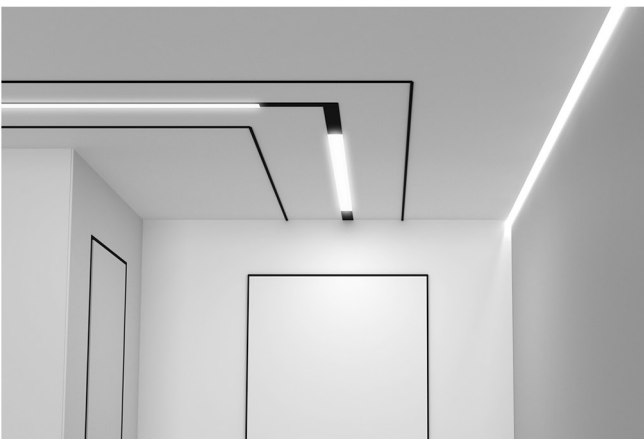
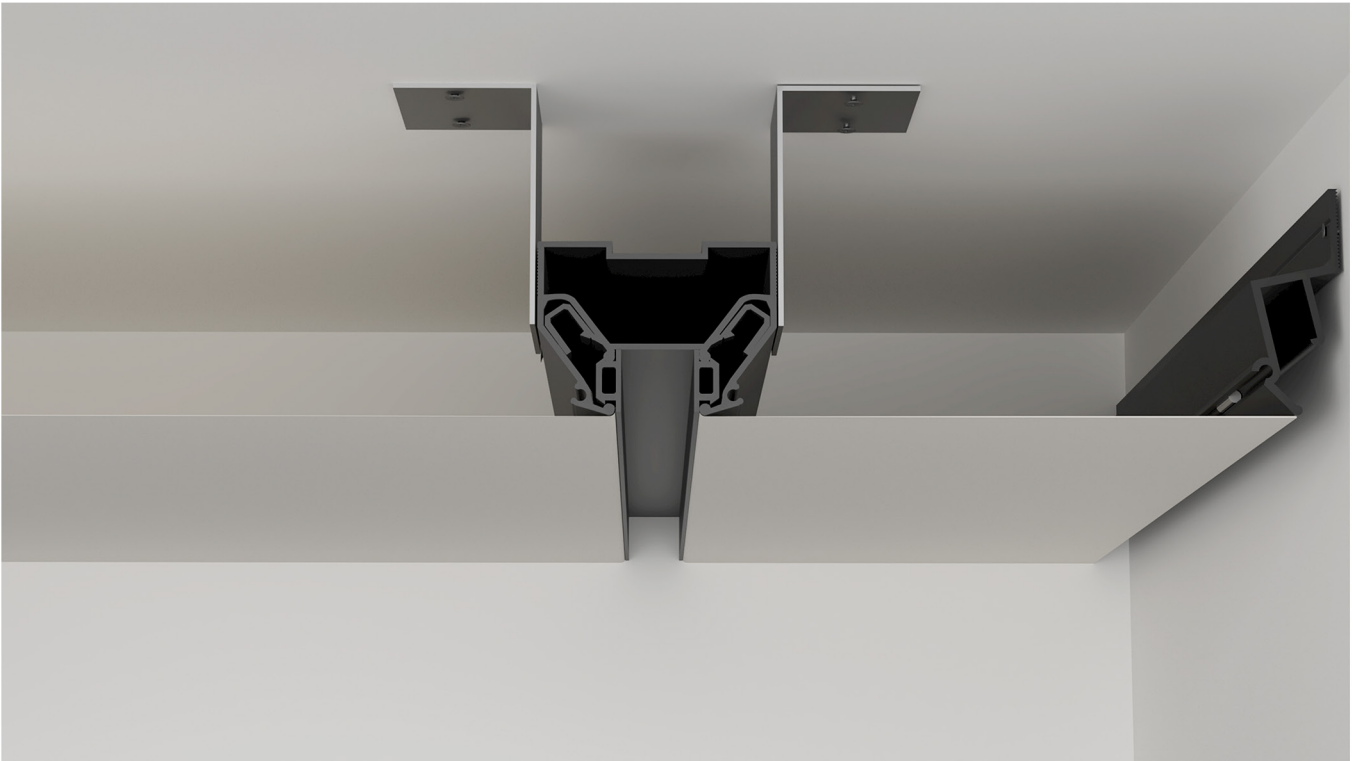

ЩО РОБИТЬ КОМПАНІЯ ALUTATGROUP ДЛЯ ПІДВИЩЕННЯ СТАНДАРТІВ РИНКУ

МИ ПРОВОДИМО НАВЧАННЯ ТА ПІДВИЩУЄМО РІВЕНЬ ЕКСПЕРТНОСТІ НАШИХ КЛІЄНТІВ



МИ СПІВПРАЦЮЄМО З ТЕКСТИЛЬНИМИ ДЕКОРАТОРАМИ



UGO ALUTAT GROUP

ALUTAT

ІННОВАЦІЙНІ ПРОФІЛІ
ДЛЯ НАТЯЖНИХ СТЕЛЬ

ALUGIPS

КОНСТРУКЦІЙНІ РІШЕННЯ
ДЛЯ ГІПСОКАРТОНУ

alucorn

ШВИДКІСНІ СТЕЛЬОВІ
КАРНИЗИ

UGO ALUTAT GROUP

УКРАЇНСЬКІ ІНТЕР'ЄРНІ ПРОФІЛЬНІ СИСТЕМИ

ALUTAT ІННОВАЦІЙНІ ПРОФІЛІ
ДЛЯ НАТЯЖНИХ СТЕЛЬ

ALUGIPS КОНСТРУКЦІЙНІ РІШЕННЯ
ДЛЯ ГІПСОКАРТОНУ

alucorn ШВИДКІСНІ СТЕЛЬОВІ
КАРНИЗИ



ALUTAT В СОЦІАЛЬНИХ МЕРЕЖАХ

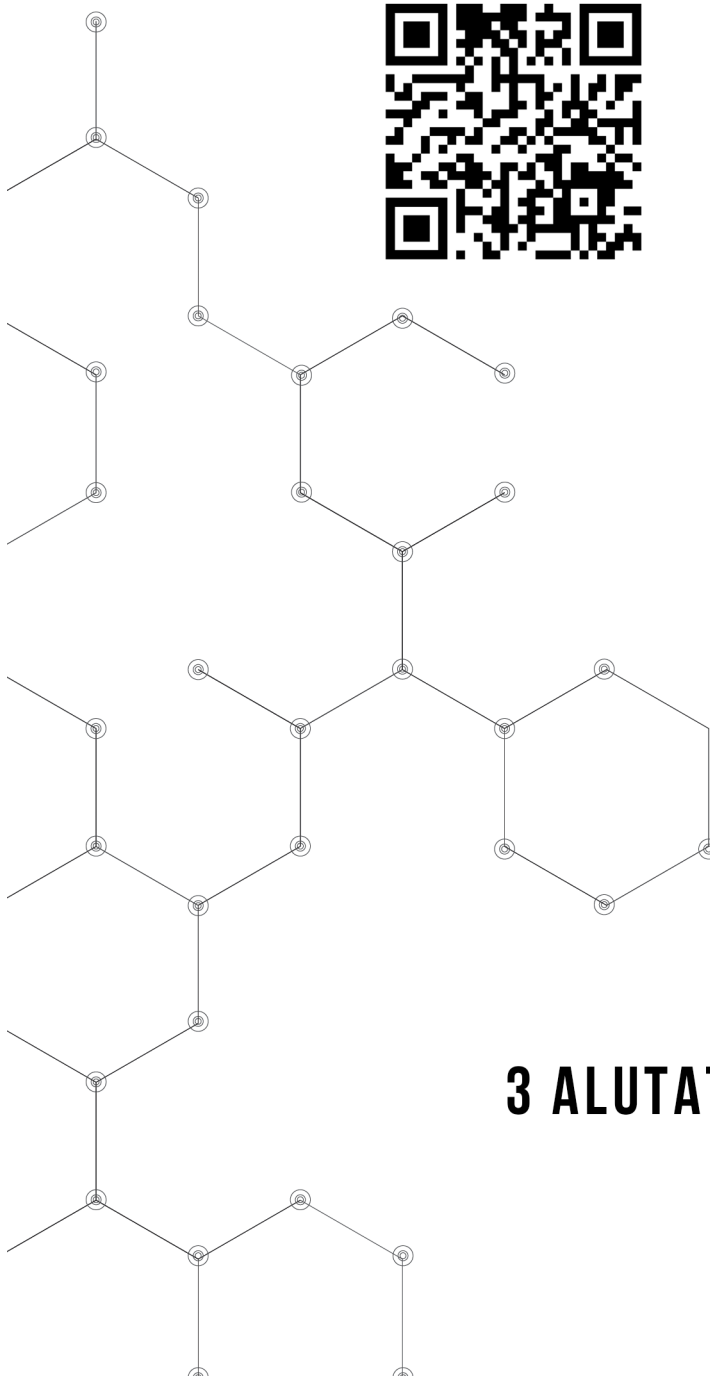

З ALUTAT ТИ ЗАВЖДИ ПЕРШИЙ!